



Produktnavn

Adskiller





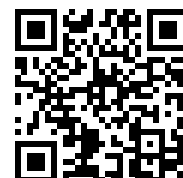

Til aftrækning af kuglelejer, rullelejer, inderringe og andre dele, som flugter med en flade, når der ikke er nok plads til aftrækningskroge.

Varenr. 15-2

Serie 15

EAN 4021176007118



	Teknisk egenskab	Metrisk	Tomme
	Akslens diameter	22 - 115 mm	7/8 - 4 1/2 inch
	Afstand mellem sideboltene	115 mm	4 1/2 inch
	Vægt	2.9 kg	
	Rum nedenunder	0 mm	0 inch
	Rum ved siden af	115 mm	4 1/2 inch
	Spændvidde udvendig	22 - 115 mm	7/8 - 4 1/2 inch
	Spænddybde	250 mm	9 7/8 inch



Skal udføres med

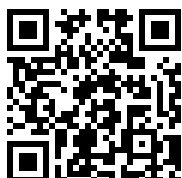

Aftrækker

18-2

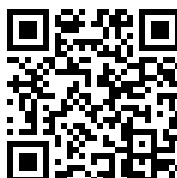

**Hydraulisk aftrækker
(inklusive mekanisk
spindel)**

18-2-B



Reservedel

Varenr.	Produkt navn
015210	Sidebolt med møtrik

Er bestanddel af

Varenr.	Produkt navn
WT-008	Aftrækkersortiment - nyttekøretøjer - BASIC
WT-010	Aftrækkersortiment - nyttekøretøjer - TOP
15-B	Adskillersæt
30-20-T	Aftrækkersortimenter - industri - BASIC
WT-50	Aftrækkersortiment - industri - BASIC
K-20-15	Universal aftrækker- og adskillersæt
29-B	Universalaftrækkersæt i TANOS-Systainer®
30-20+T	Aftrækkersortiment - industri - BASIC+



Er reservedel til

Varenr.	Produktnavn
WT-008	Aftrækkersortiment - nyttekøretøjer - BASIC
15-B	Adskillersæt
K-20-15	Universal aftrækker- og adskillersæt
29-B	Universalaftrækkersæt i TANOS-Systainer®

Indgår også i

Varenr.	Produktnavn
WT-008	Aftrækkersortiment - nyttekøretøjer - BASIC
WT-010	Aftrækkersortiment - nyttekøretøjer - TOP
30-20-T	Aftrækkersortimenter - industri - BASIC
WT-50	Aftrækkersortiment - industri - BASIC
K-20-15	Universal aftrækker- og adskillersæt
30-20+T	Aftrækkersortiment - industri - BASIC+

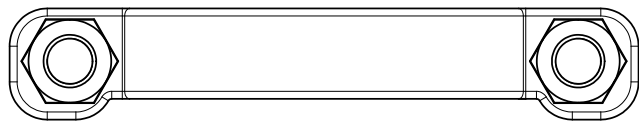
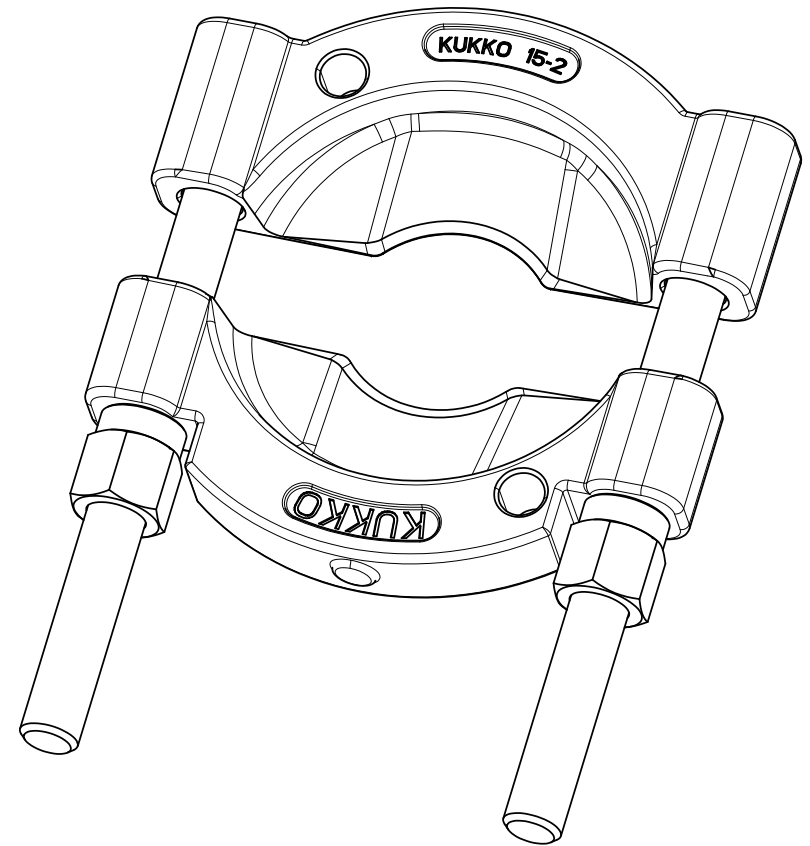
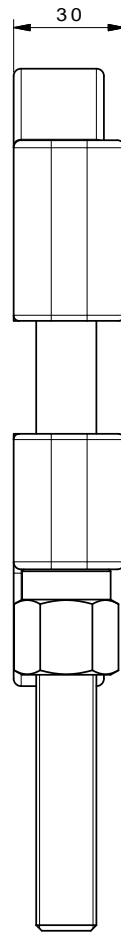
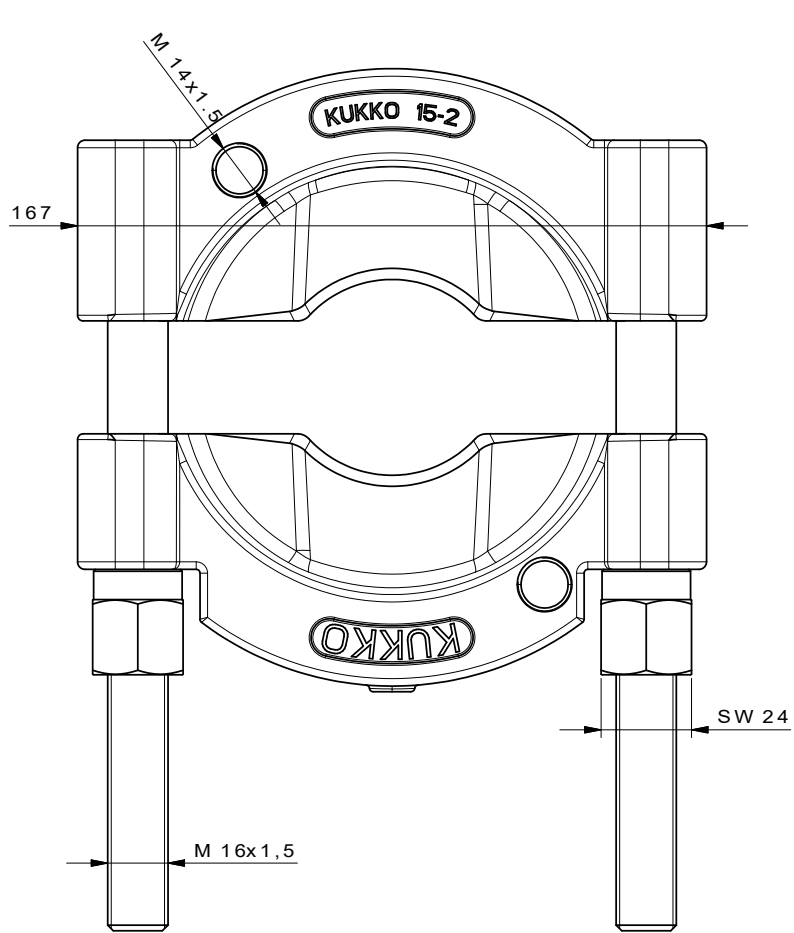

 Kleinbongartz & Kaiser oHG Werkzeugfabrik Hilden - Germany	Dokumentname: 15-2_Trennvorrichtung	Toleranz: DIN ISO 2768-m
	Dokumentbeschreibung: Baugruppe	Material: Hoch legierter Werkzeugstahl / High alloy tool steel
	Erstellt von: Schultes	Erstellungsdatum: 08/04/2016
Teilbeschreibung: Trennvorrichtung / Separators		Wärmebehandlung / Härte: vergüteter Stahl/ tempered steel
		Oberflächenbehandlung:
Artikelnummer / ZNR.: 15-2	Dokumentversion: -	Schutzvermerk ISO 16016 beachten