



Nombre del producto

## Separadores







Para extraer rodamientos de bolas, rodamientos de rodillos, anillos interiores y otras piezas superpuestas a ras cuando no hay espacio suficiente para ganchos de extracción.

Núm. art. 15-2

Serie 15

EAN 4021176007118



	Atributo técnico	Métrico	Imperial
	Diámetro del eje	22 - 115 mm	7/8 - 4 1/2 inch
	Distancia de los pernos laterales	115 mm	4 1/2 inch
	Peso	2.9 kg	
	Espacio debajo	0 mm	0 inch
	Espacio adyacente	115 mm	4 1/2 inch
	Envergadura de sujeción exterior	22 - 115 mm	7/8 - 4 1/2 inch
	Profundidad de sujeción	250 mm	9 7/8 inch



necesita de

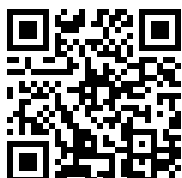

**Dispositivo extractor**

18-2



**Dispositivo extractor  
hidráulico (con husillo  
mecánico)**

18-2-B



## Pieza de recambio

<b>Núm. art.</b>	<b>Nombre del producto</b>
015210	Perno lateral con tuerca

## Es parte de

<b>Núm. art.</b>	<b>Nombre del producto</b>
WT-008	Surtido de extractores – vehículos industriales – BASIC
WT-010	Surtido de extractores – vehículos industriales – TOP
15-B	Juego de separación
30-20-T	Surtido de extractores – industria – BASIC
WT-50	Surtido de extractores – industria – TOP
K-20-15	Juego de extractores y dispositivo extractor
29-B	Juego de extractores en TANOS-Systainer®
30-20+T	Surtido de extractores – industria – BASIC+



## Es pieza de sustitucion de

<b>Núm. art.</b>	<b>Nombre del producto</b>
WT-008	Surtido de extractores – vehículos industriales – BASIC
15-B	Juego de separación
K-20-15	Juego de extractores y dispositivo extractor
29-B	Juego de extractores en TANOS-Systainer®

## También se incluye en

<b>Núm. art.</b>	<b>Nombre del producto</b>
WT-008	Surtido de extractores – vehículos industriales – BASIC
WT-010	Surtido de extractores – vehículos industriales – TOP
30-20-T	Surtido de extractores – industria – BASIC
WT-50	Surtido de extractores – industria – TOP
K-20-15	Juego de extractores y dispositivo extractor
30-20+T	Surtido de extractores – industria – BASIC+

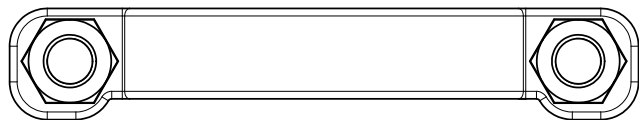
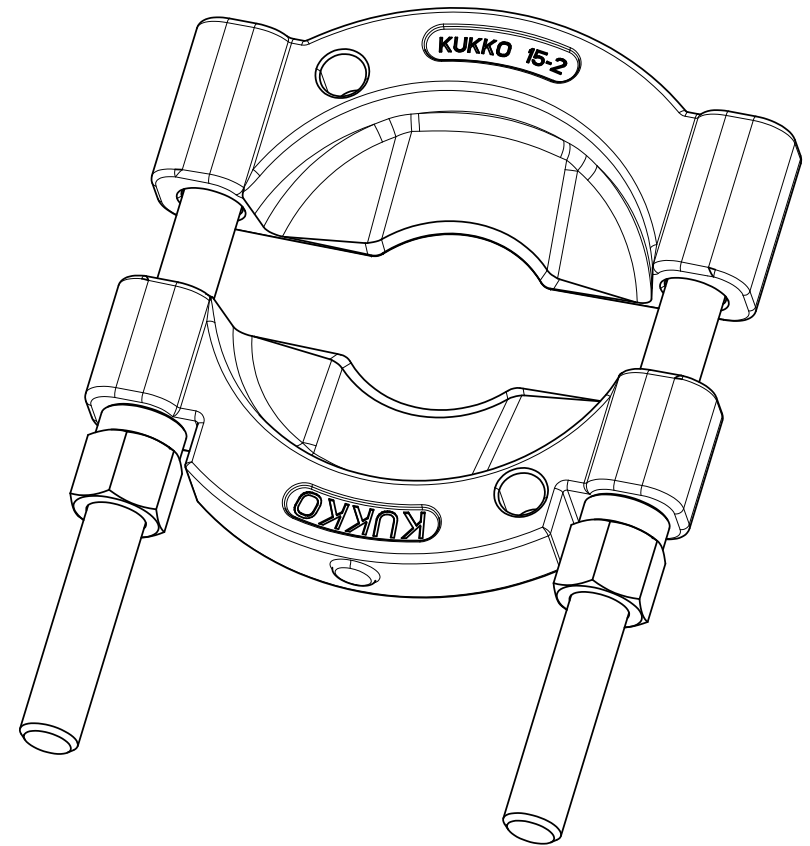
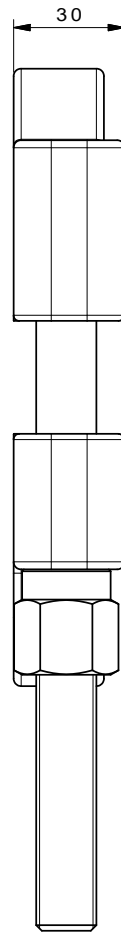
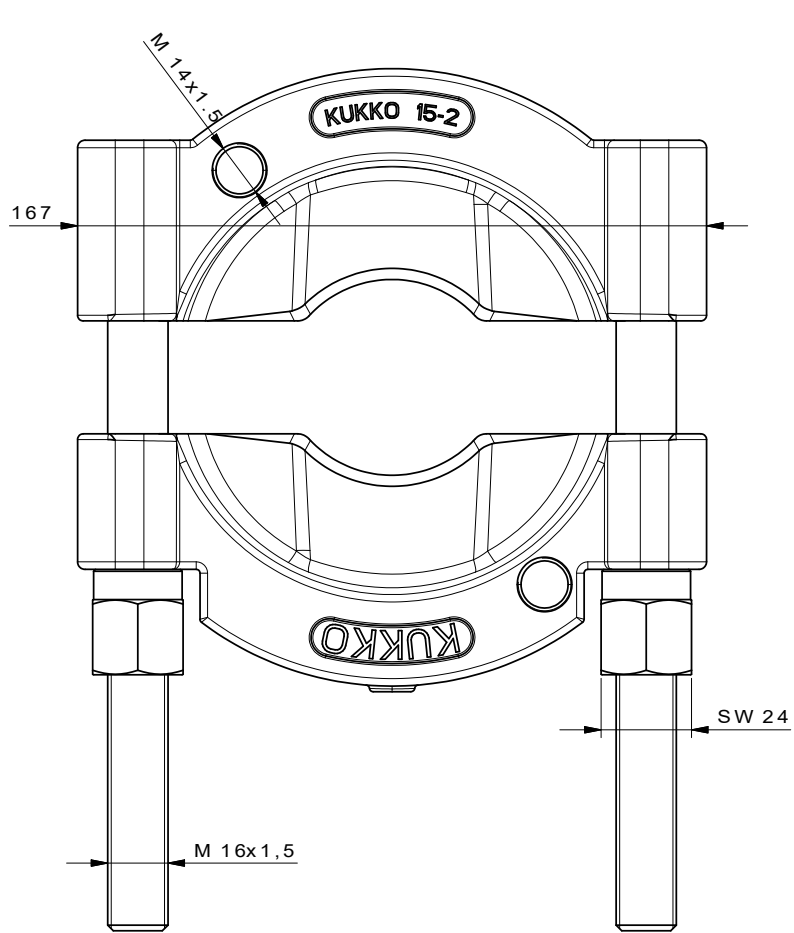

 <b>Kleinbongartz &amp; Kaiser oHG</b> Werkzeugfabrik Hilden - Germany	Dokumentname: 15-2_Trennvorrichtung	Toleranz: DIN ISO 2768-m
	Dokumentbeschreibung: Baugruppe	Material: Hoch legierter Werkzeugstahl / High alloy tool steel
	Erstellt von: Schultes	Erstellungsdatum: 08/04/2016
Teilbeschreibung: Trennvorrichtung / Separators		Wärmebehandlung / Härte: vergüteter Stahl/ tempered steel
		Oberflächenbehandlung:
Artikelnummer / ZNR.: 15-2	Dokumentversion: -	Schutzvermerk ISO 16016 beachten