



Nom du produit

Décolleurs







Pour le retrait d'arrache-roulements, de roulements à rouleaux, de circlips intérieurs et d'autres pièces planes, lorsqu'il n'y a pas suffisamment de place pour des griffes d'extraction.

Réf. 15-2

Gammes 15

Code à barre 4021176007118



	Caractéristique technique	Métrique	Impérial
	Diamètre de l'arbre	22 - 115 mm	7/8 - 4 1/2 inch
	Distance du boulon latéral	115 mm	4 1/2 inch
	Poids	2.9 kg	
	Espace ci-dessous	0 mm	0 inch
	Pièce à côté	115 mm	4 1/2 inch
	Capacité de serrage extérieure	22 - 115 mm	7/8 - 4 1/2 inch
	Profondeur de serrage	250 mm	9 7/8 inch



encore nécessaire

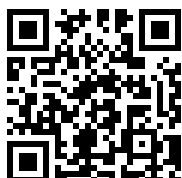

Extracteur à tirants

18-2

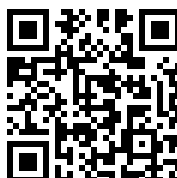

**Extracteur à tirants
hydraulique(y compris la
vis mécanique)**

18-2-B



Pièce de rechange

Réf.	Nom du produit
015210	Boulon latéral avec écrou

Parti du

Réf.	Nom du produit
WT-008	Assortiment d'extracteurs – véhicules utilitaires – BASIC
WT-010	Assortiment d'extracteurs – véhicules utilitaires – TOP
15-B	Jeu de décollage
30-20-T	Assortiment d'extracteurs – usage industriel – BASIC
WT-50	Assortiment d'extracteurs – usage industriel – TOP
K-20-15	Jeu d'extracteurs universels avec décolleur
29-B	Jeu d'extracteurs universels en TANOS-Systainer®
30-20+T	Assortiment d'extracteurs – usage industriel – BASIC+



Pièce de rechange de

Réf.	Nom du produit
WT-008	Assortiment d'extracteurs – véhicules utilitaires – BASIC
15-B	Jeu de décollage
K-20-15	Jeu d'extracteurs universels avec décolleur
29-B	Jeu d'extracteurs universels en TANOS-Systainer®

Est aussi inclus dans

Réf.	Nom du produit
WT-008	Assortiment d'extracteurs – véhicules utilitaires – BASIC
WT-010	Assortiment d'extracteurs – véhicules utilitaires – TOP
30-20-T	Assortiment d'extracteurs – usage industriel – BASIC
WT-50	Assortiment d'extracteurs – usage industriel – TOP
K-20-15	Jeu d'extracteurs universels avec décolleur
30-20+T	Assortiment d'extracteurs – usage industriel – BASIC+

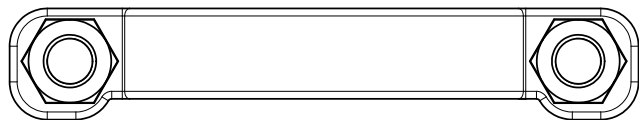
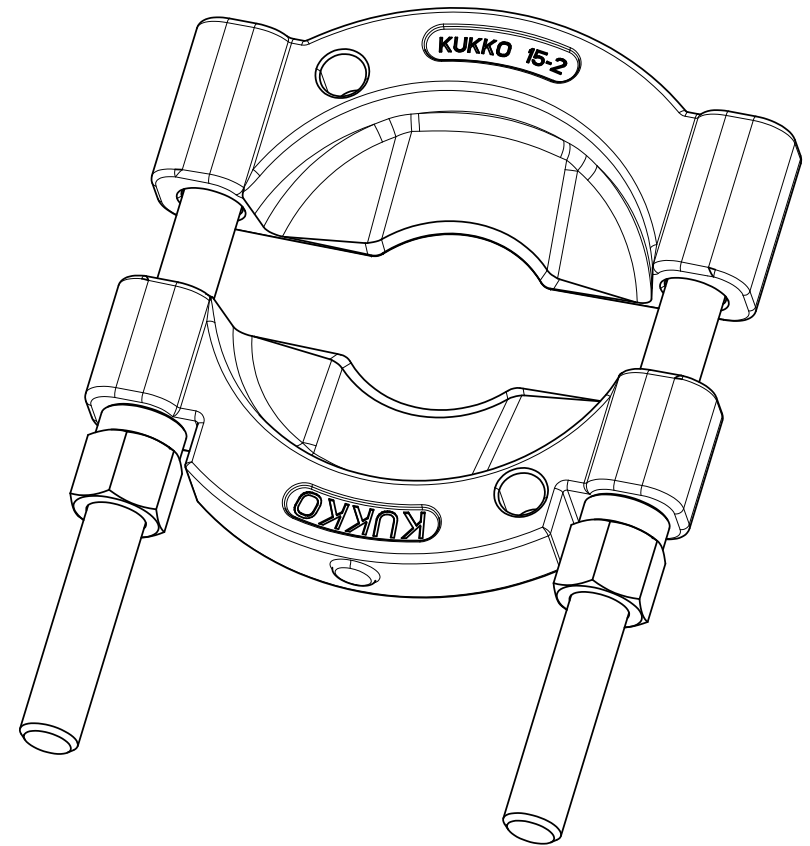
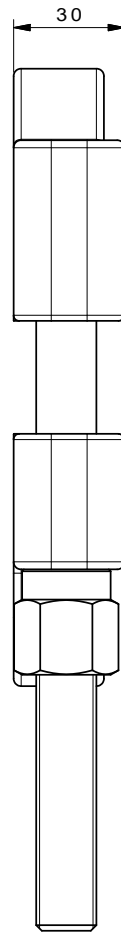
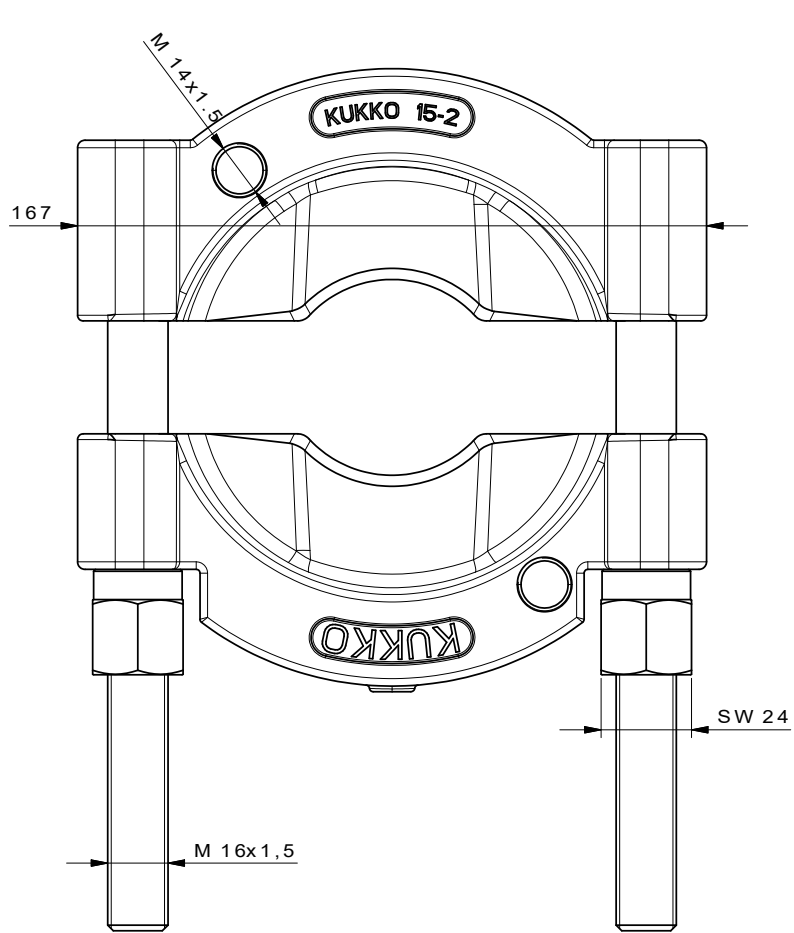

 Kleinbongartz & Kaiser oHG Werkzeugfabrik Hilden - Germany	Dokumentname: 15-2_Trennvorrichtung	Toleranz: DIN ISO 2768-m
	Dokumentbeschreibung: Baugruppe	Material: Hoch legierter Werkzeugstahl / High alloy tool steel
	Erstellt von: Schultes	Erstellungsdatum: 08/04/2016
Teilbeschreibung: Trennvorrichtung / Separators		Wärmebehandlung / Härte: vergüteter Stahl/ tempered steel
		Oberflächenbehandlung:
Artikelnummer / ZNR.: 15-2	Dokumentversion: -	Schutzvermerk ISO 16016 beachten