



Nazwa produktu

Przyrząd rozdzielający







Do ściągania łożysk kulkowych, łożysk wałeczkowych, pierścieni wewnętrznych i innych płasko przylegających elementów, gdy niemożliwe jest zastosowanie ramion ściągacza z powodu braku dostatecznej przestrzeni.

Numer artykułu 15-2

Seria 15

EAN 4021176007118



	Cecha techniczna	Metryczne	Imperial
	Średnica wału	22 - 115 mm	7/8 - 4 1/2 inch
	Rozstaw trzpieni bocznych	115 mm	4 1/2 inch
	Ciężar	2.9 kg	
	Przeźrzeń poniżej	0 mm	0 inch
	Raum nebendran	115 mm	4 1/2 inch
	Odległość mocowania zewnętrzna	22 - 115 mm	7/8 - 4 1/2 inch
	Głębokość mocowania	250 mm	9 7/8 inch



Należy uzupełnić o

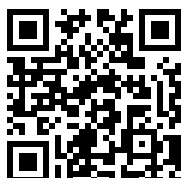

Przyrząd ściągający

18-2



**Hydrauliczny przyrząd
ściągający (wraz z
wrzecionem
mechanicznym)**

18-2-B



Części zamienne

Numer artykułu	Nazwa produktu
015210	Boczna śruba z nakrętką

Stanowi część

Numer artykułu	Nazwa produktu
WT-008	Asortyment ściągaczy "Pojazdy użytkowe" BASIC
WT-010	Asortyment ściągaczy "Pojazdy użytkowe" TOP
15-B	Zestaw przyrządów rozdzielających
30-20-T	Asortyment ściągaczy "Przemysł" BASIC
WT-50	Asortyment ściągaczy "Przemysł" TOP
K-20-15	Zestaw uniwersalnych przyrządów ściągających i rozdzielających
29-B	Zestaw ściągaczy uniwersalnych w walizce TANOS-Systainer®
30-20+T	Asortyment ściągaczy "Przemysł" BASIC+



Jest częścią zamienną do

Numer artykułu	Nazwa produktu
WT-008	Asortyment ściągaczy "Pojazdy użytkowe" BASIC
15-B	Zestaw przyrządów rozdzielających
K-20-15	Zestaw uniwersalnych przyrządów ściągających i rozdzielających
29-B	Zestaw ściągaczy uniwersalnych w walizce TANOS-Systainer®

Zawarty również w

Numer artykułu	Nazwa produktu
WT-008	Asortyment ściągaczy "Pojazdy użytkowe" BASIC
WT-010	Asortyment ściągaczy "Pojazdy użytkowe" TOP
30-20-T	Asortyment ściągaczy "Przemysł" BASIC
WT-50	Asortyment ściągaczy "Przemysł " TOP
K-20-15	Zestaw uniwersalnych przyrządów ściągających i rozdzielających
30-20+T	Asortyment ściągaczy "Przemysł" BASIC+

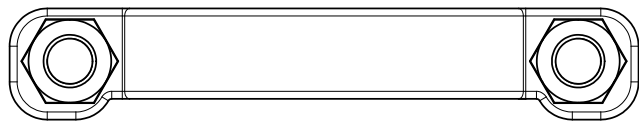
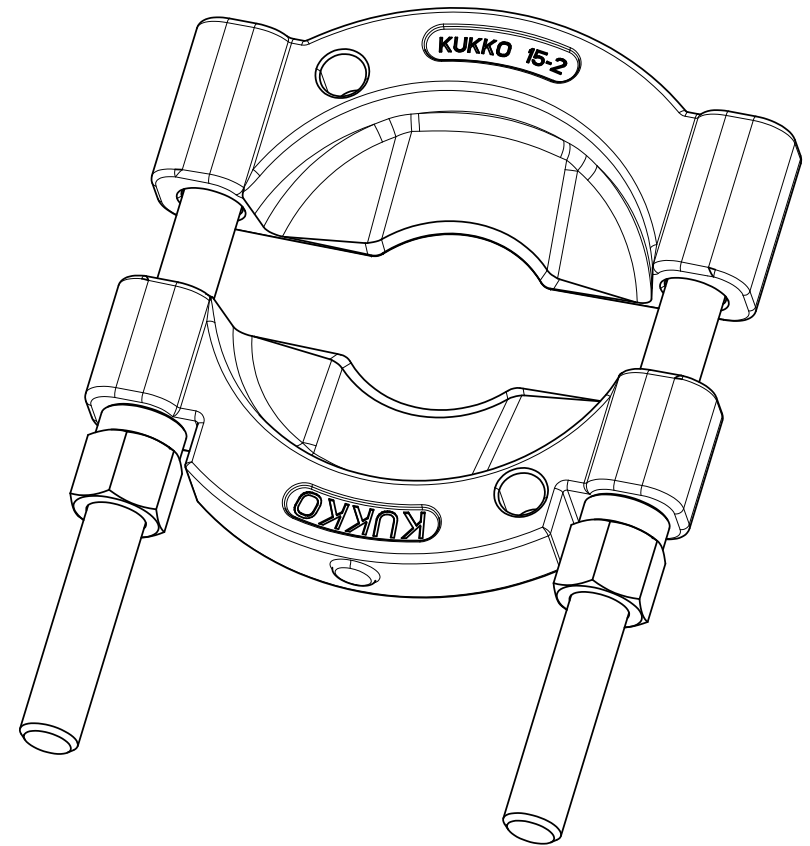
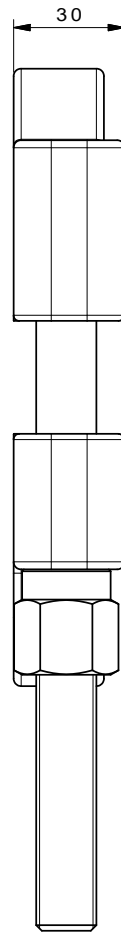
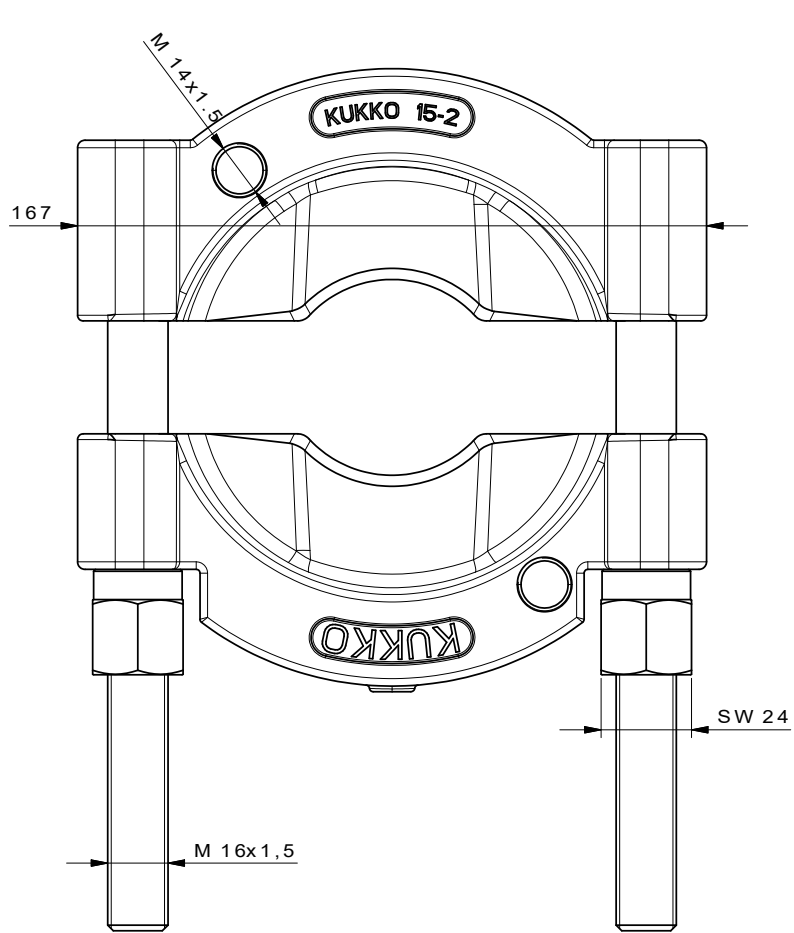

 Kleinbongartz & Kaiser oHG Werkzeugfabrik Hilden - Germany	Dokumentname: 15-2_Trennvorrichtung	Toleranz: DIN ISO 2768-m
	Dokumentbeschreibung: Baugruppe	Material: Hoch legierter Werkzeugstahl / High alloy tool steel
	Erstellt von: Schultes	Erstellungsdatum: 08/04/2016
Teilbeschreibung: Trennvorrichtung / Separators		Wärmebehandlung / Härte: vergüteter Stahl/ tempered steel
		Oberflächenbehandlung:
Artikelnummer / ZNR.: 15-2	Dokumentversion: -	Schutzvermerk ISO 16016 beachten