



Nom du produit

Décolleurs







Pour le retrait d'arrache-roulements, de roulements à rouleaux, de circlips intérieurs et d'autres pièces planes, lorsqu'il n'y a pas suffisamment de place pour des griffes d'extraction.

Réf. 15-4

Gammes 15

Code à barre 4021176007378



	Caractéristique technique	Métrique	Impérial
	Diamètre de l'arbre	30 - 200 mm	1 3/16 - 7 7/8 inch
	Distance du boulon latéral	200 mm	7 7/8 inch
	Poids	11.8 kg	
	Espace ci-dessous	0 mm	0 inch
	Pièce à côté	200 mm	7 7/8 inch
	Capacité de serrage extérieure	30 - 200 mm	1 3/16 - 7 7/8 inch
	Profondeur de serrage	350 mm	13 3/4 inch



encore nécessaire

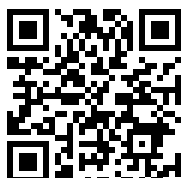

Extracteur à tirants

18-4

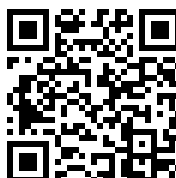

**Extracteur à tirants
hydraulique(y compris la
vis mécanique)**

18-4-B



Pièce de rechange

Réf.	Nom du produit
015401	Boulon latéral avec écrou

Parti du

Réf.	Nom du produit
15-D	Jeu de décollage

Pièce de rechange de

Réf.	Nom du produit
15-D	Jeu de décollage

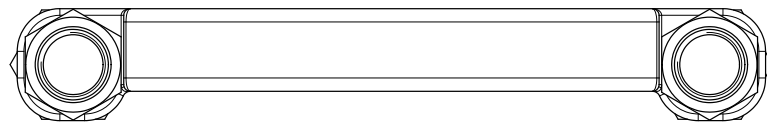
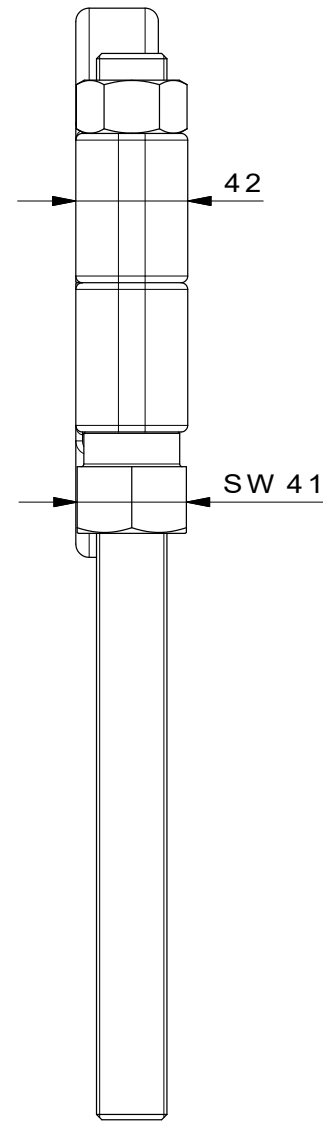
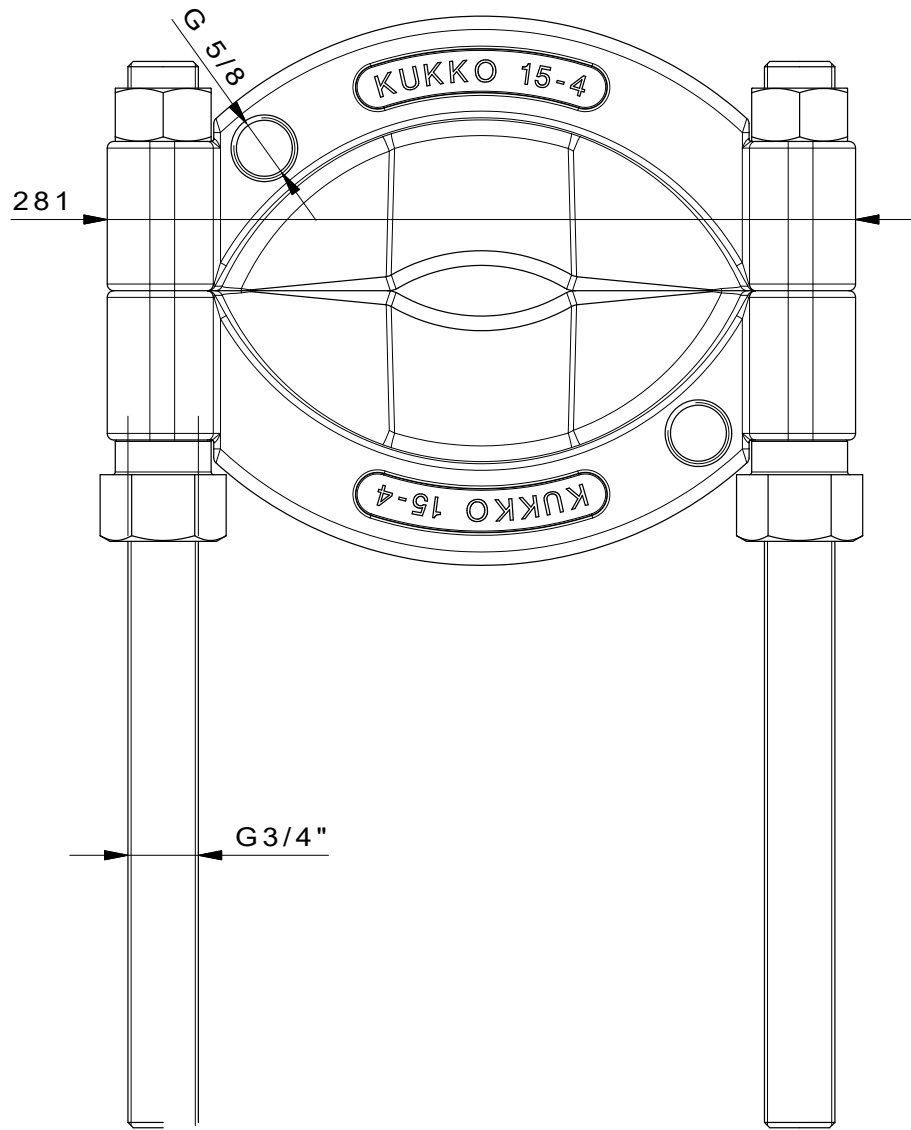

 Kleinbongartz & Kaiser oHG Werkzeugfabrik Hilden - Germany	Dokumentnr.: 15-4 Trennvorrichtung	Toleranz: DIN ISO 2768-m
	Dokumentbeschreibung: Baugruppe	Material: Hoch legierter Werkzeugstahl / High alloy tool steel
Erweit. von: Schultes	Erstellungsdatum: 13/04/2016	Wärmebehandlung / Härte: vergüteter Stahl/ tempered steel
Teilbeschreibung: Trennvorrichtung / Separators		Oberflächenbehandlung:
Artikelnummer / ZNR.: 15-4	Dokumentversion: -	Schutzvermerk: ISO 16949 zertifiziert