



Nombre del producto

Separador con husillo de presión con regulación rápida







Para extraer rodamientos de bolas, rodamientos de rodillos, anillos interiores y otras piezas superpuestas a ras cuando no hay espacio suficiente para ganchos de extracción.

Núm. art. 17-3

Serie 17

EAN 4021176008443



	Atributo técnico	Métrico	Imperial
	Diámetro del eje	25 - 155 mm	1 - 6 1/8 inch
	Distancia de los pernos laterales	155 mm	6 1/8 inch
	Peso	7.135 kg	
	Espacio debajo	0 mm	0 inch
	Espacio adyacente	155 mm	6 1/8 inch
	Envergadura de sujeción exterior	25 - 25 mm	1 - 1 inch
	Profundidad de sujeción	300 mm	11 7/8 inch



necesita de



Dispositivo extractor

18-3

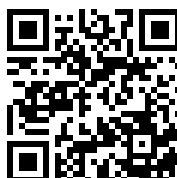

**Dispositivo extractor
hidráulico (con husillo
mecánico)**

18-3-B



Pieza de recambio

Núm. art.	Nombre del producto
17-3-T	Travesaño
17-3-06	Husillo
621170	Husillo mecánico.
017322	Perno lateral con tuerca
621220	Husillo mecánico.

Es parte de

Núm. art.	Nombre del producto
17-C	Juego de separación con husillo de presión con regulación rápida

Es pieza de sustitución de

Núm. art.	Nombre del producto
17-C	Juego de separación con husillo de presión con regulación rápida

SW 22

G 1/2"

KUKKO

17-3

KUKKO

210

36

KUKKO

17-3

KUKKO

KUKKO

M 18x1.5

SW 32

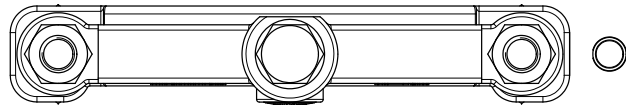
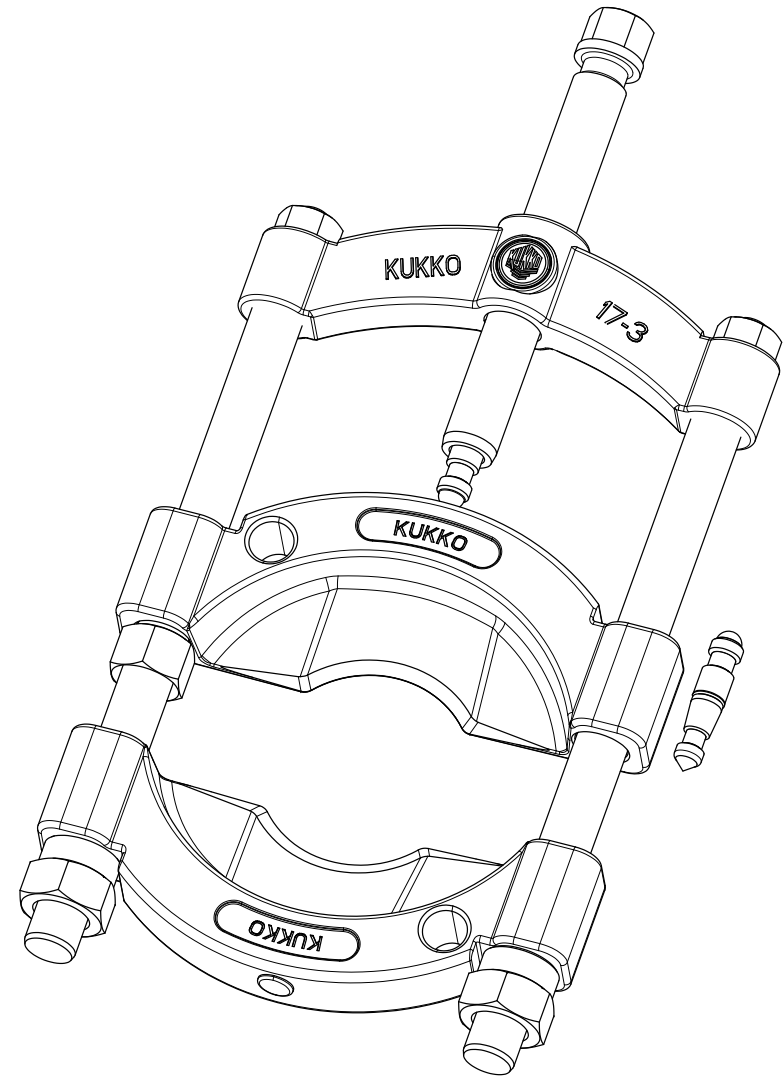

 Kleinbongartz & Kaiser oHG Werkzeugfabrik Hilden - Germany	Dokumentnr.: 17-3 Trennvorrichtung mit Spindel	Toleranz: DIN ISO 2768-m
	Dokumentbeschreibung: Baugruppe	Material: Hoch legierter Werkzeugstahl / High alloy tool steel
Erweit. von: Schultes	Erstellungsdatum: 12/04/2016	Maßstab: 1:1
Teilbeschreibung: Trennvorrichtung mit Schnellspanndruckspindel / Separator with quick clamping pressure spindle	Wärmebehandlung / Härte: vergüteter Stahl / tempered steel	Oberflächenbehandlung:
Artikelnummer / ZNR.: 17-3	Dokumentversion: -	Schutzvermerk: ISO 16949 zertifiziert