



Nom du produit

## Décolleur avec vis d'extraction de serrage rapide





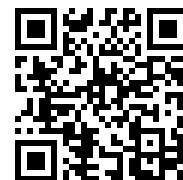

Pour le retrait d'arrache-roulements, de roulements à rouleaux, de circlips intérieurs et d'autres pièces planes, lorsqu'il n'y a pas suffisamment de place pour des griffes d'extraction.

Réf. 17-3

Gammes 17

Code à barre 4021176008443



	Caractéristique technique	Métrique	Impérial
	Diamètre de l'arbre	25 - 155 mm	1 - 6 1/8 inch
	Distance du boulon latéral	155 mm	6 1/8 inch
	Poids	7.135 kg	
	Espace ci-dessous	0 mm	0 inch
	Pièce à côté	155 mm	6 1/8 inch
	Capacité de serrage extérieure	25 - 25 mm	1 - 1 inch
	Profondeur de serrage	300 mm	11 7/8 inch



encore nécessaire

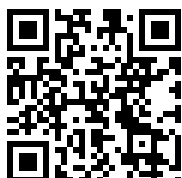

**Extracteur à tirants**

18-3



**Extracteur à tirants  
hydraulique(y compris la  
vis mécanique)**

18-3-B



## Pièce de rechange

Réf.	Nom du produit
17-3-T	Entretoise
17-3-06	Vis
621170	Vis d'extraction mécanique.
017322	Boulon latéral avec écrou
621220	Vis d'extraction mécanique.

## Parti du

Réf.	Nom du produit
17-C	Jeu de décollage avec vis d'extraction de serrage rapide

## Pièce de rechange de

Réf.	Nom du produit
17-C	Jeu de décollage avec vis d'extraction de serrage rapide

SW 22

G 1/2"

KUKKO

17-3

KUKKO

210

36

KUKKO

17-3

KUKKO

KUKKO

M 18x1.5

SW 32

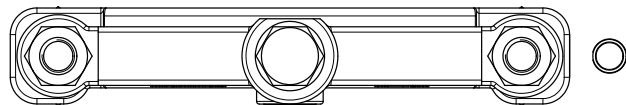
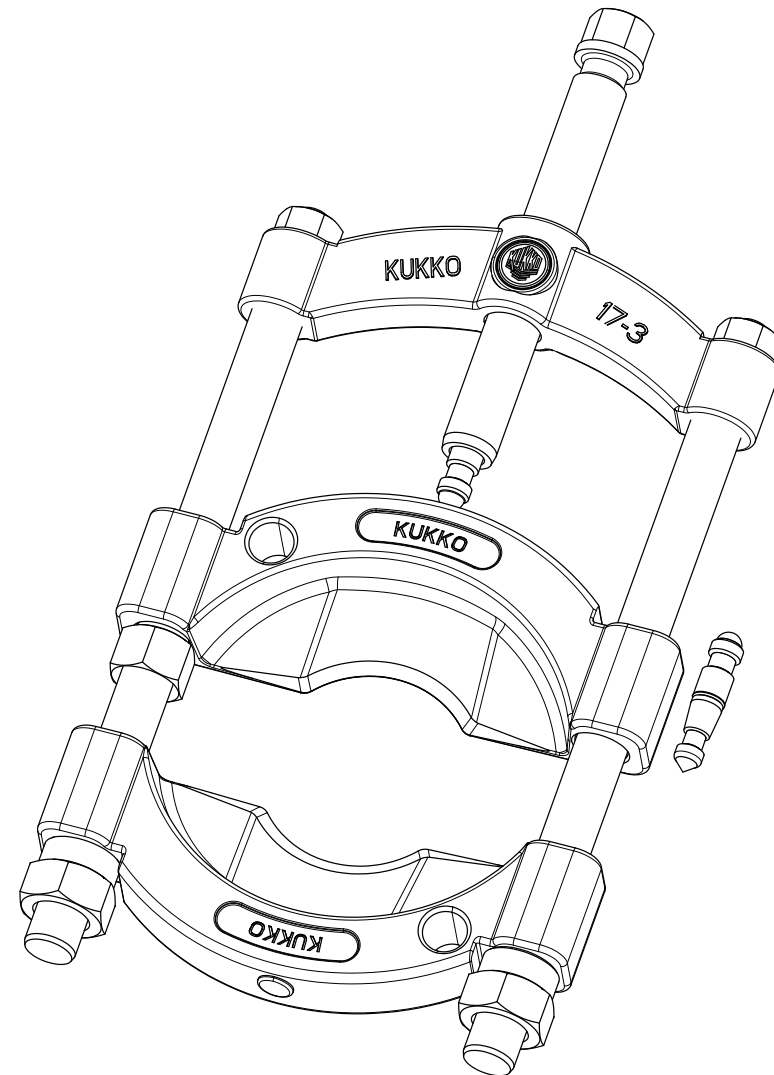

 <b>Kleinbongartz &amp; Kaiser oHG</b> Werkzeugfabrik Hilden - Germany	Dokumentnr.: 17-3_Trennvorrichtung mit Spindel	Toleranz: DIN ISO 2768-m
	Dokumentbeschreibung: Baugruppe	Material: Hoch legierter Werkzeugstahl / High alloy tool steel
Erweit. von: Schultes	Erstellungsdatum: 12/04/2016	Maßstab: 1:1
Teilbeschreibung: Trennvorrichtung mit Schnellspanndruckspindel / Separator with quick clamping pressure spindle		Wärmebehandlung / Härte: vergüteter Stahl / tempered steel
Artikelnummer / ZNR.: 17-3	Dokumentversion: -	Schutzvermerk: ISO 16949 zertifiziert