



Produkt navn

## Aftrækker







Til anvendelse i kombination med serie 17, serie 15, serie 18-AS og serie 18-A.

Varenr. 18-1

Serie 18

EAN 4021176075674



	<b>Teknisk egenskab</b>	<b>Metrisk</b>	<b>Tomme</b>
	Trækstangsbredde	60 - 150 mm	2 3/8 - 5 7/8 inch
	Trækstangsdybde	122 - 200 mm	4 7/8 - 7 7/8 inch
	Udvendig sekskant	19 mm	
	Gevind	M10	M10
max.	Maksimal tilladt belastning	5 t	5.5 US t
	Maks. drejningsmoment	70 Nm	51.5 ft lb
	Vægt	2.05 kg	



## Teknologier



### SWITCH

Optimal spindeltilpasning til akslen gennem spindelspidser på to sider.



## Reservedel

Varenr.	Produktnavn
618175	Mekanisk trykspindel.
18-1-T	Travers
018265	Sidebolt med møtrik

## Tilbehør

Varenr.	Produktnavn
18-0-AS	Gvindadaptersæt
18-003A	Gvindadapter
18-004A	Gvindadapter
18-005A	Gvindadapter
18-006A	Gvindadapter
18-008A	Gvindadapter
18-010A	Gvindadapter
18-012A	Gvindadapter
18-016A	Gvindadapter
19-1-P	2 forlængelser til aftrækkere (par)
K-600-018	Sæt med udskiftelige trykstykker til KUKKO-trykspindler



## Gå med

Varenr.	Produktnavn
15-1	Adskiller
17-1	Adskiller med trykspindel med hurtig spændefunktion

## Er bestanddel af

Varenr.	Produktnavn
15-A	Adskillersæt
17-A	Adskillersæt med trykspindel med hurtig spændefunktion
WT-019	Aftrækkersortiment - adskillende aftrækning
EVLW-2-KFZ	Salgsvæg automotive
EVLW-2-NFZ	Salgsvæg automotive/nyttekøretøjer/landbrugsmaskiner
EVLW-INDUSTRIE BASIC	Salgsvæg industri

## Er reservedel til

Varenr.	Produktnavn
15-A	Adskillersæt
17-A	Adskillersæt med trykspindel med hurtig spændefunktion



## Indgår også i

**Varenr.**

**Produktnavn**

WT-014

Aftrækkersortiment - automotive - understel

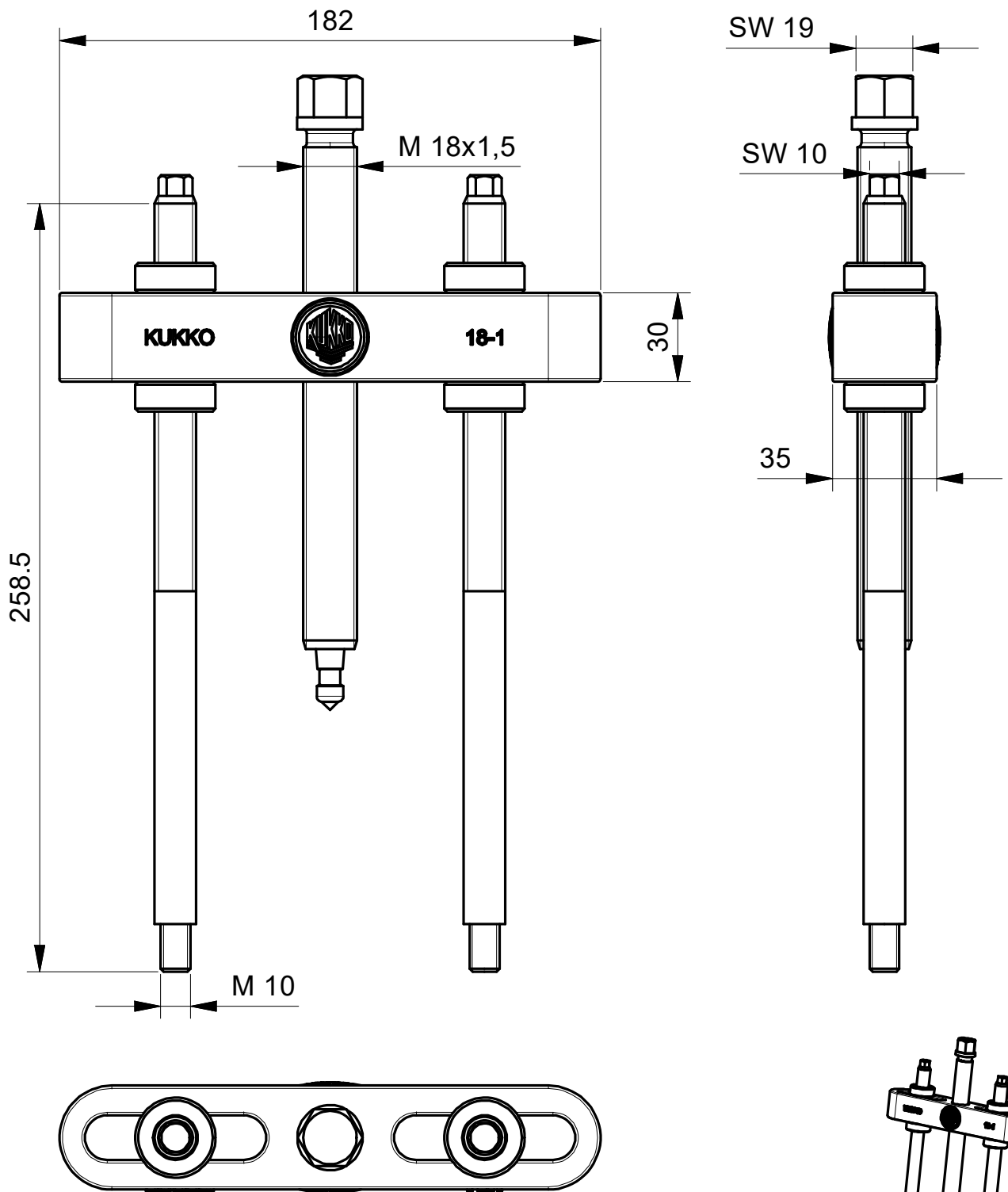

**Kleinbongartz  
& Kaiser  
oHG  
Werkzeugfabrik  
Hilden - Germany**

Dokumentname:  
18-1\_Abziehvorrichtung

Toleranz:  
DIN ISO 2768-m

Dokumentbeschreibung:  
Baugruppe

Material:  
Hoch legierter Werkzeugstahl/  
High alloy tool steel

Erstellt von:  
Breidenbach

Erstellungsdatum:  
23/11/2018

Maßstab:  
1:2

Teilbeschreibung:

Abziehvorrichtung/  
Pulling device

Wärmebehandlung / Härte:

-

Oberflächenbehandlung:

-

Artikelnummer / ZNR.:  
18-1

Dokumentversion:  
-

Schutzvermerk  
ISO 16016  
beachten