



Nome do produto

Dispositivo de extração





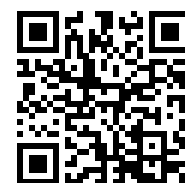

Para a utilização com série 17, série 15, série 18-AS e série 18-A.

Artigo Nº 18-1

Série 18

EAN 4021176075674



	Características	Métrico	Polegada
	Extensão dos pinos de tração	60 - 150 mm	2 3/8 - 5 7/8 inch
	Profundidade dos pinos de tração	122 - 200 mm	4 7/8 - 7 7/8 inch
	Hexágono externo	19 mm	
	Roscas	M10	M10
max.	Carga máxima permitida	5 t	5.5 US t
	Binário máx.	70 Nm	51.5 ft lb
	Peso	2.05 kg	



Tecnologias



SWITCH

Ajuste ótimo do fuso ao eixo graças à ponta do fuso de duas faces.



Peça de substituição

Artigo Nº	Nome do produto
618175	Eixo de compressão mecânico.
18-1-T	Travessa
018265	Parafuso lateral com porca

Acessórios

Artigo Nº	Nome do produto
18-0-AS	Conjunto de adaptadores roscados
18-003A	Adaptador roscado
18-004A	Adaptador roscado
18-005A	Adaptador roscado
18-006A	Adaptador roscado
18-008A	Adaptador roscado
18-010A	Adaptador roscado
18-012A	Adaptador roscado
18-016A	Adaptador roscado
19-1-P	2 extensões para dispositivos de extração (par)
K-600-018	Peça de pressão de substituição - Conjunto para KUKKO fusos de pressão



é necessitado por

Artigo Nº	Nome do produto
15-1	Dispositivo de separação
17-1	Dispositivo de separação com eixo de pressão de aperto rápido

Faz parte de

Artigo Nº	Nome do produto
15-A	Conjunto de dispositivo de separação
17-A	Conjunto de dispositivo de separação com eixo de pressão de aperto rápido
WT-019	Gama de extratores - Extrator de separação
EVLW-2-KFZ	Parede de vendas automóvel
EVLW-2-NFZ	Parede de vendas automóvel/ veículos comerciais/ máquinas agrícolas
EVLW-INDUSTRIE BASIC	Parede de vendas setor



é uma peça de substituição de

Artigo Nº	Nome do produto
15-A	Conjunto de dispositivo de separação
17-A	Conjunto de dispositivo de separação com eixo de pressão de aperto rápido

Está também incluído em

Artigo Nº	Nome do produto
WT-014	Gama de extratores - Indústria automóvel - Suspensão

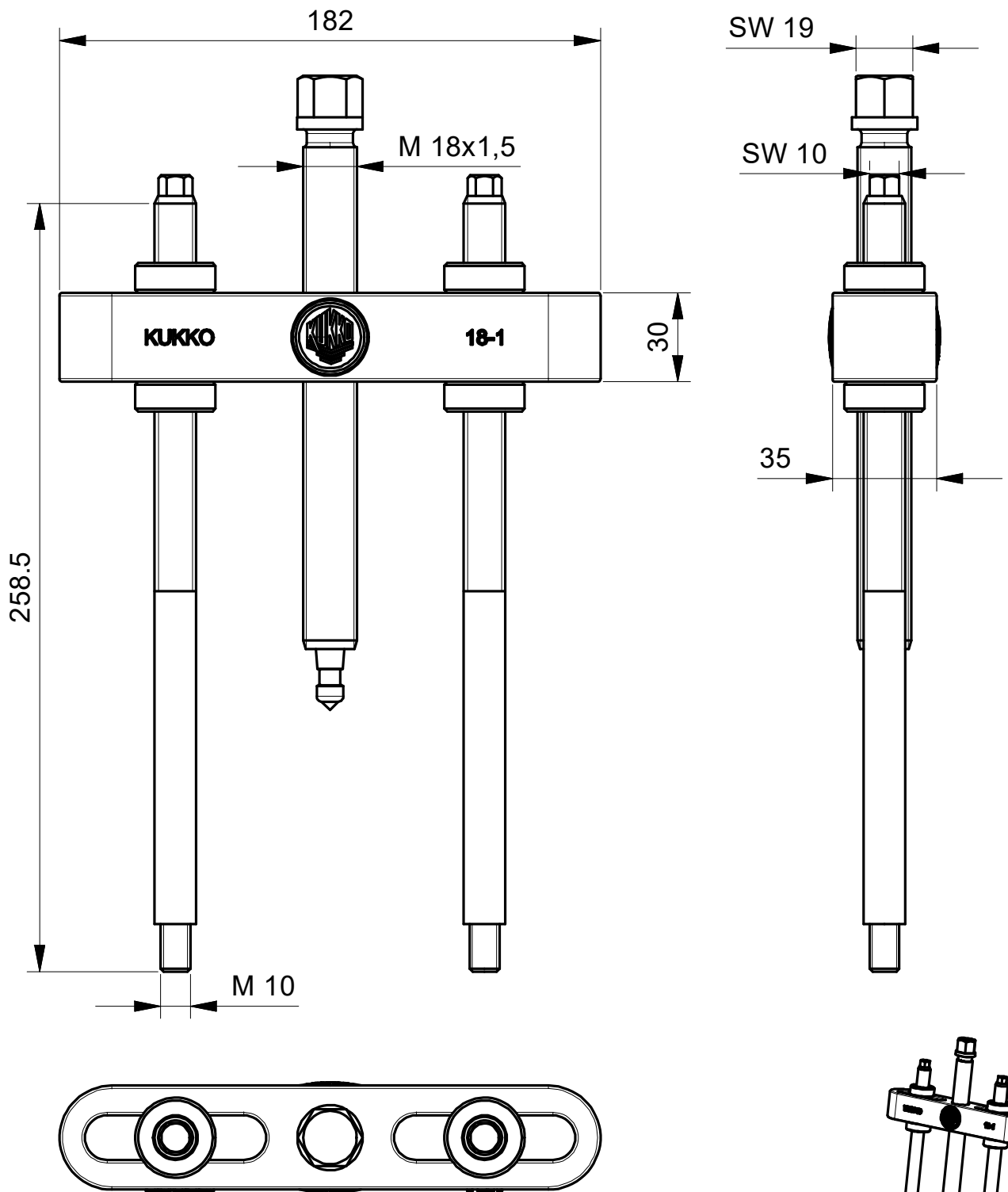

**Kleinbongartz
& Kaiser
oHG
Werkzeugfabrik
Hilden - Germany**

Dokumentname:
18-1_Abziehvorrichtung

Toleranz:
DIN ISO 2768-m

Dokumentbeschreibung:
Baugruppe

Material:
Hoch legierter Werkzeugstahl/
High alloy tool steel

Erstellt von:
Breidenbach

Erstellungsdatum:
23/11/2018

Maßstab:
1:2

Teilbeschreibung:

Abziehvorrichtung/
Pulling device

Wärmebehandlung / Härte:

-

Oberflächenbehandlung:

-

Artikelnummer / ZNR.:
18-1

Dokumentversion:
-

Schutzvermerk
ISO 16016
beachten