



Nom du produit

Extracteur à 2 bras









Pour le retrait de roulements, de cames, de disques, etc.

Réf. 20-10

Gammes 20

Code à barre 4021176009921



	Caractéristique technique	Métrique	Impérial
	Capacité de serrage extérieure	30 - 120 mm	1 3/16 - 4 3/4 inch
	Profondeur de serrage	100 mm	3 7/8 inch
	Capacité de serrage intérieure	70 - 180 mm	2 3/4 - 7 1/8 inch
	6 pans mâles	17 mm	
max.	Charge maximale admissible	4,5 t	4.5 US t
	Moment de couple max.	80 Nm	59 ft lb
	Nombre de crochets	2	2
	Poids	1.42 kg	
	Espace ci-dessous	10 mm	3/8 inch
	Pièce à côté	31 mm	1 1/4 inch



Technologies



SWITCH

Ajustement optimal de la tige sur l'arbre grâce à l'embout de tige.



GLIDE & FIX

La géométrie optimisée garantit le déplacement simple et rapide des mâchoires sur la traverse.



ARMLOCK

Les serfouettes garantissent un maximum de stabilité pour la suspension de mâchoires dans l'élément coulissant.



Pièce de rechange

Réf.	Nom du produit
614160	Vis d'extraction mécanique.
1-90-P	2 griffes d'extraction (paire)
20-10-T	Traverse à 2 bras

Accessoires

Réf.	Nom du produit
219-1	Serre-joint de extracteur à 2 bras
1-190-P	2 griffes d'extraction allongées (paire)
1-250-P	2 griffes d'extraction allongées (paire)
1-V-100-P	2 rallonges de griffes (paire)
1-V-150-P	2 rallonges de griffes (paire)
1-90-E	Griffes d'extraction (individuelles)
1-400-P	2 griffes d'extraction (paire)
30-10-T	Entretoise
K-600-014	Set de pièces de pression pour vis d'extraction KUKKO



Une alternative utile

Réf.	Nom du produit
1-91-P	2 griffes d'extraction minces (paire)
1-191-P	2 griffes d'extraction minces (paire)
1-251-P	2 griffes d'extraction minces (paire)
1-401-P	2 griffes d'extraction minces (paire)
1-92-P	2 griffes d'extraction à réglage rapide (paire)
1-192-P	2 griffes d'extraction à réglage rapide (paire)
1-252-P	2 griffes d'extraction à réglage rapide (paire)
1-93-P	2 griffes d'extraction minces à réglage rapide (paire)
1-193-P	2 griffes d'extraction minces à réglage rapide (paire)
1-253-P	2 griffes d'extraction minces à réglage rapide (paire)
1-94-P	2 griffes d'extraction extraminces (paire)
1-194-P	2 griffes d'extraction extraminces (paire)
1-254-P	2 griffes d'extraction extraminces (paire)
1-95-P	2 griffes d'extraction extraminces à réglage rapide (paire)
1-195-P	2 griffes d'extraction extraminces à réglage rapide (paire)
1-255-P	2 griffes d'extraction extraminces à réglage rapide (paire)



Parti du

Réf.	Nom du produit
30-20-T	Assortiment d'extracteurs – usage industriel – BASIC
20-ST	Stand de vente pour extracteurs à 2 bras

Pièce de rechange de

Réf.	Nom du produit
20-ST	Stand de vente pour extracteurs à 2 bras

Est aussi inclus dans

Réf.	Nom du produit
K-2030-10	Jeux d'extracteurs universels à 2- et 3 bras
30-20-T	Assortiment d'extracteurs – usage industriel – BASIC

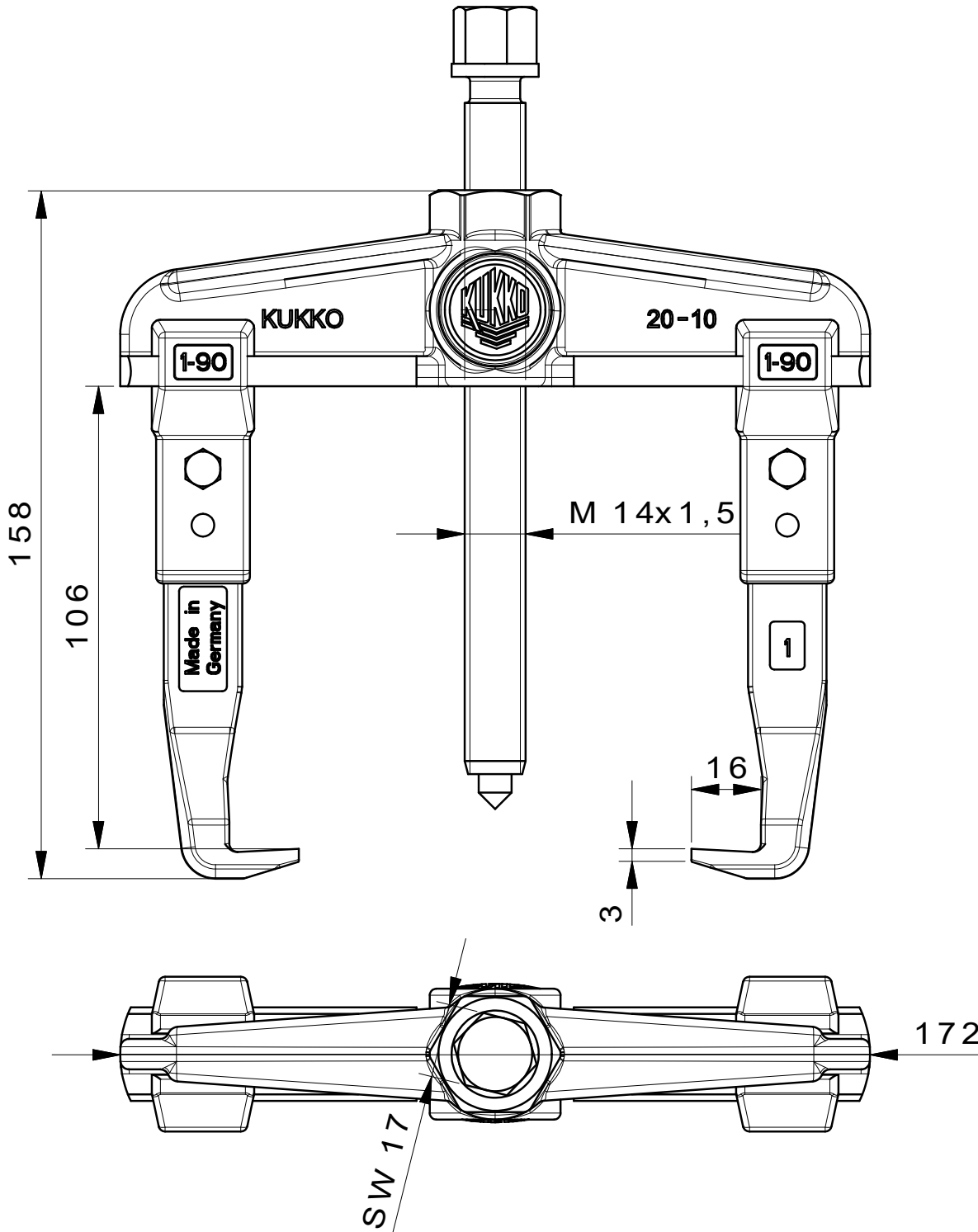
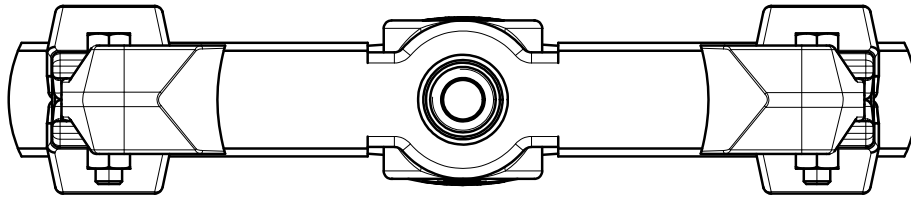

**Kleinbongartz
& Kaiser
oHG
Werkzeugfabrik
Hilden - Germany**

Dokumentname: 20-10_2-Arm-Universal_Abzieher		Toleranz: DIN ISO 2768-m
Dokumentbeschreibung: Baugruppe		Material: Hoch legierter Werkzeugstahl / High alloy tool steel
Erstellt / Geprüft von: Schultes	Erstellungsdatum: 30/03/2015	Maßstab: 1:1

Teilbeschreibung: 2-Arm-Universal_Abzieher/ 2-jaw puller		Wärmebehandlung / Härte: vergüteter Stahl/ tempered steel
Oberflächenbehandlung:		
Artikelnummer / ZNR.: 20-10_2	Dokumentversion: -	Schutzvermerk ISO 16016 beachten