









Nazwa produktu

Ściągacz 2-ramienny uniwersalny

Do ściągania łożysk, kół zębatach, tarcz, itp.

Numer artykułu 20-20
 Seria 20
 EAN 4021176010088



	Cecha techniczna	Metryczne	Imperial
	Odległość mocowania zewnętrzna	40 - 200 mm	1 5/8 - 7 7/8 inch
	Głębokość mocowania	150 mm	5 7/8 inch
	Odległość mocowania wewnętrzna	100 - 260 mm	3 7/8 - 10 1/4 inch
	Zewnętrzny łeb walcowy o gnieździe sześciokątnym	22 mm	
max.	Dopuszczalne obciążenie	6,0 t	6.5 US t
 max.	Maksymalny moment obrotowy	150 Nm	110.5 ft lb
 x	Liczba ramion	2	2
	Ciężar	3.22 kg	
	Przeźrzeń poniżej	9 mm	3/8 inch
	Raum nebendran	40 mm	1 5/8 inch



Technologie



SWITCH

Optymalne dopasowanie wrzeciona do wału dzięki dwustronnej końcówce wrzeciona.



GLIDE & FIX

Zoptymalizowana geometria gwarantuje łatwe i szybkie przesuwanie haków ciągnących na trawersie.



ARMLOCK

Haki krzyżowe gwarantują maksymalną stabilność zawieszenia haków ciągnących w nakładce ślizgowej.



Części zamienne

Numer artykułu	Nazwa produktu
621220	Mechaniczne wrzeciono naciskowe.
2-150-P	2 ramiona ściągacza (para)
20-20-T	Poprzeczka 2-ramienna

Akcesoria

Numer artykułu	Nazwa produktu
8-01	Długie wrzeciono hydrauliczne
2-300-P	2 przedłużane ramiona ściągacza (para)
2-V-150-P	2 przedłużki ramion ściągacza (para)
2-150-E	Przedłużane ramię do ściągacza (pojedyncze)
30-20-T3	Poprzeczka 3-ramienna
K-600-025	Zestaw wymiennych elementów dociskowych do wrzecion KUKKO



Można również stosować z

Numer artykułu	Nazwa produktu
2-151-P	2 smukłe ramiona ściągnacza (para)
2-301-P	2 smukłe ramiona ściągnacza (para)
2-152-P	2 szybkoprzewstawne ramiona ściągnacza (para)
2-302-P	2 szybkoprzewstawne ramiona ściągnacza (para)
2-153-P	2 smukłe, szybkoprzewstawne ramiona ściągnacza (para)
2-303-P	2 smukłe, szybkoprzewstawne ramiona ściągnacza (para)

Stanowi część

Numer artykułu	Nazwa produktu
WT-008	Asortyment ściągnaczy "Pojazdy użytkowe" BASIC
30-20-T	Asortyment ściągnaczy "Przemysł" BASIC
20-ST	Ekspozytor sprzedażowy do ściągnaczy 2-ramiennych



Jest częścią zamienną do

Numer artykułu	Nazwa produktu
WT-008	Asortyment ściągaczy "Pojazdy użytkowe" BASIC
20-ST	Ekspozytor sprzedażowy do ściągaczy 2-ramiennych

Zawarty również w

Numer artykułu	Nazwa produktu
WT-008	Asortyment ściągaczy "Pojazdy użytkowe" BASIC
30-20-T	Asortyment ściągaczy "Przemysł" BASIC
K-2030-20-B	Zestaw uniwersalnych ściągaczy hydraulicznych 2- i 3-ramiennych
K-2030-20	Zestaw uniwersalnych ściągaczy 2- i 3-ramiennych

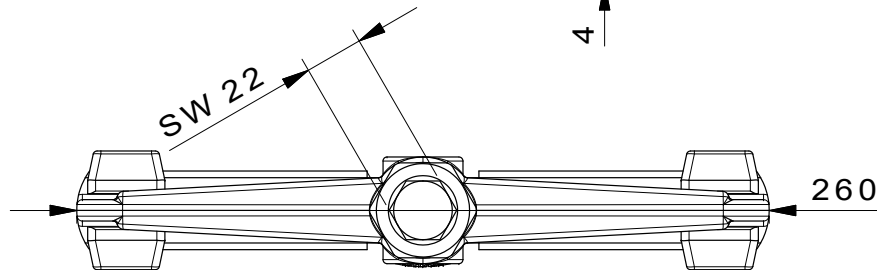
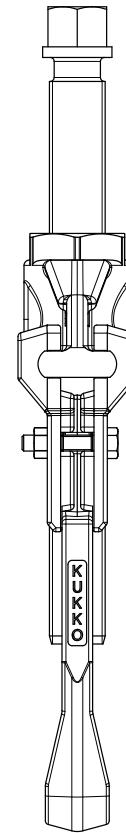
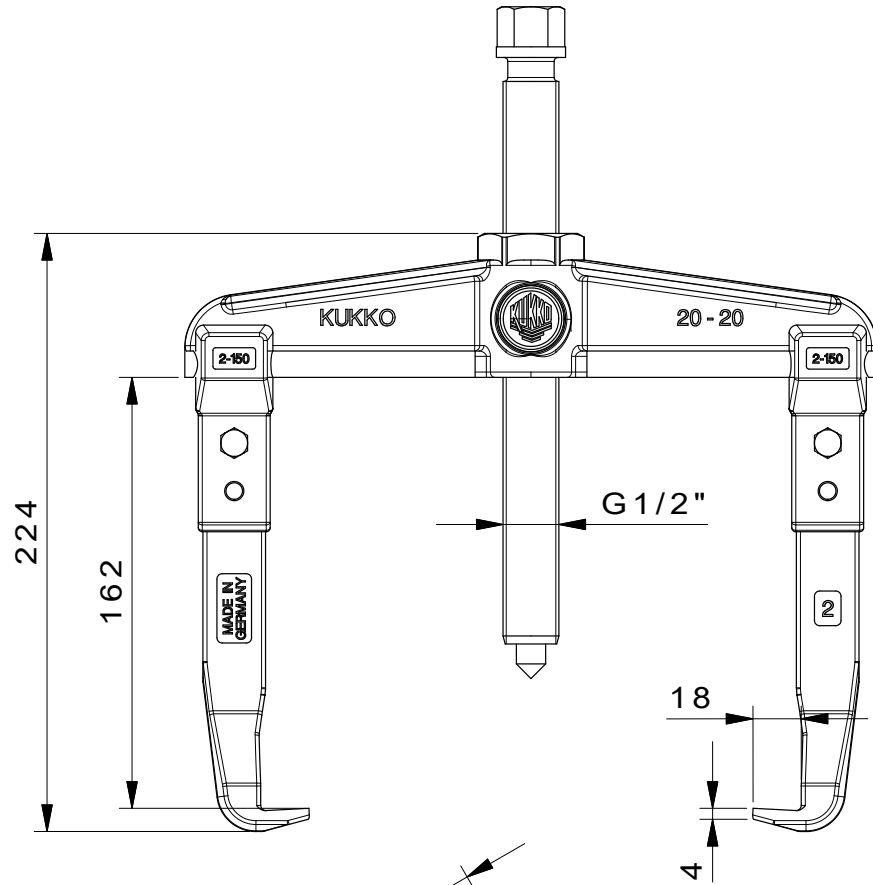
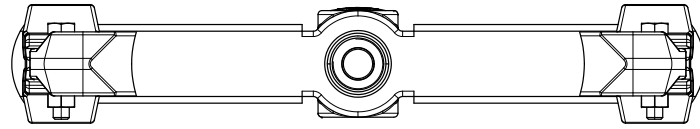

 Kleinbongartz & Kaiser oHG Werkzeugfabrik Hilden - Germany	Dokumentname: 20-20_2-Arm-Universal_Abzieher	Toleranz: DIN ISO 2768-m
	Dokumentbeschreibung: Baugruppe	Material: Hoch legierter Werkzeugstahl / High alloy tool steel
Erstellt / Geprüft von: Schultes	Erstellungsdatum: 30/03/2015	Maßstab: 1:1
Teilbeschreibung: 2-Arm-Universal_Abzieher/ 2-jaw puller		Wärmebehandlung / Härte: vergüteter Stahl/ tempered steel
Artikelnummer / ZNR: 20-20	Dokumentversion: -	Schutzvermerk: ISO 16949 zertifiziert