

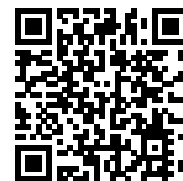





Nazwa produktu

Ściągacz 2-ramienny uniwersalny

Do ściągania łożysk, kół zębatach, tarcz, itp.

Numer artykułu 20-30
 Seria 20
 EAN 4021176010163



	Cecha techniczna	Metryczne	Imperial
	Odległość mocowania zewnętrzna	65 - 350 mm	2 5/8 - 13 3/4 inch
	Głębokość mocowania	200 mm	7 7/8 inch
	Odległość mocowania wewnętrzna	180 - 440 mm	7 1/8 - 17 3/8 inch
	Zewnętrzny łeb walcowy o gnieździe sześciokątnym	27 mm	
max.	Dopuszczalne obciążenie	8,5 t	9 US t
	Maksymalny moment obrotowy	300 Nm	221 ft lb
	Liczba ramion	2	2
	Ciężar	7.525 kg	
	Przestrzeń poniżej	20 mm	3/4 inch
	Raum nebendran	67 mm	2 5/8 inch



Technologie



SWITCH

Optymalne dopasowanie wrzeciona do wału dzięki dwustronnej końcówce wrzeciona.



GLIDE & FIX

Zoptymalizowana geometria gwarantuje łatwe i szybkie przesuwanie haków ciągnących na trawersie.



ARMLOCK

Haki krzyżowe gwarantują maksymalną stabilność zawieszenia haków ciągnących w nakładce ślizgowej.



Części zamienne

Numer artykułu	Nazwa produktu
626300	Mechaniczne wrzeciono naciskowe.
3-200-P	2 ramiona ściągacza (para)
20-30-T	Poprzeczka 2-ramienna

Akcesoria

Numer artykułu	Nazwa produktu
8-02	Długie wrzeciono hydrauliczne
9-1	Hydrauliczna prasa dodatkowa
9-2	Hydrauliczna prasa dodatkowa
9-3	Hydrauliczna prasa dodatkowa
3-300-P	2 przedłużane ramiona ściągacza (para)
3-400-P	2 przedłużane ramiona ściągacza (para)
3-500-P	2 przedłużane ramiona ściągacza (para)
3-250-P	2 ramiona ściągacza (para)
30-30-T	Poprzeczka ściągacza
K-600-025	Zestaw wymiennych elementów dociskowych do wrzecion KUKKO



Można również stosować z

Numer artykułu	Nazwa produktu
3-201-P	2 smukłe ramiona ściągacza (para)
3-301-P	2 smukłe ramiona ściągacza (para)
3-401-P	2 smukłe ramiona ściągacza (para)
3-501-P	2 smukłe ramiona ściągacza (para)
3-202-P	2 szybkoprzestawne ramiona ściągacza (para)
3-302-P	2 szybkoprzestawne ramiona ściągacza (para)
3-402-P	2 szybkoprzestawne ramiona ściągacza (para)
3-502-P	2 szybkoprzestawne ramiona ściągacza (para)
3-203-P	2 smukłe, szybkoprzestawne ramiona ściągacza (para)
3-303-P	2 smukłe, szybkoprzestawne ramiona ściągacza (para)
3-403-P	2 smukłe, szybkoprzestawne ramiona ściągacza (para)
3-503-P	2 smukłe, szybkoprzestawne ramiona ściągacza (para)

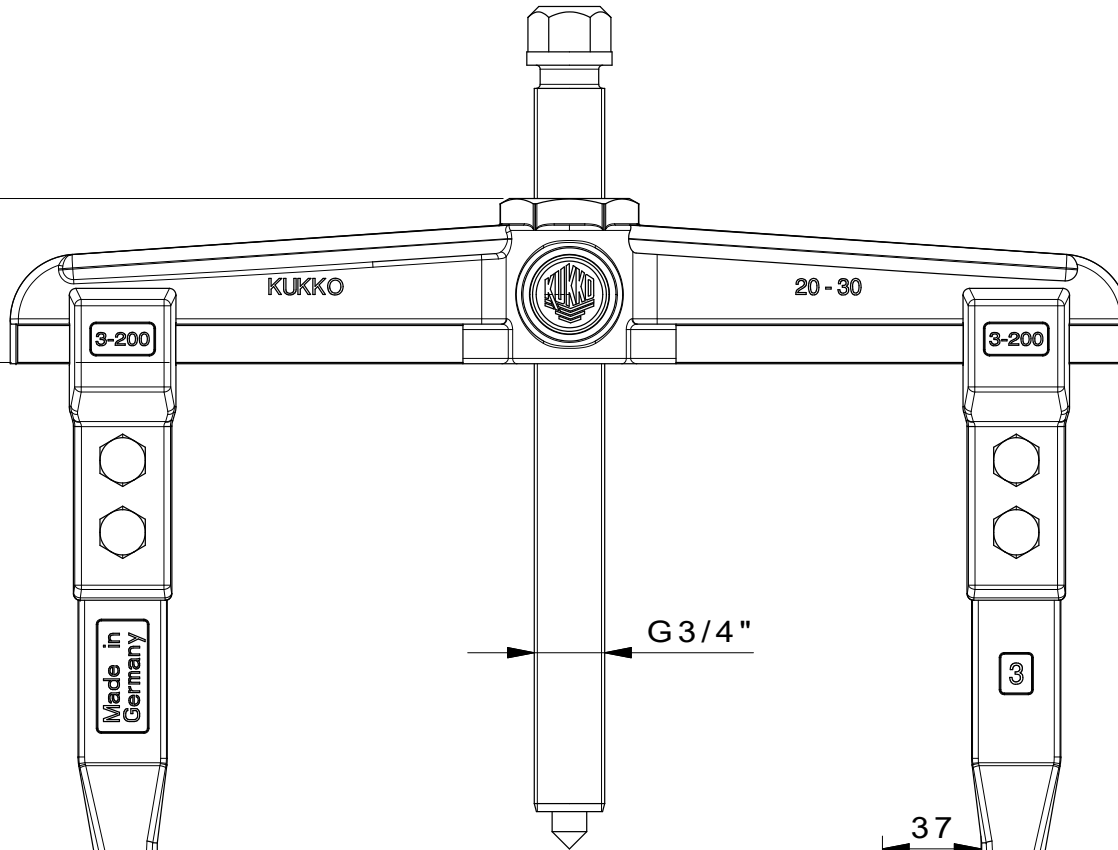
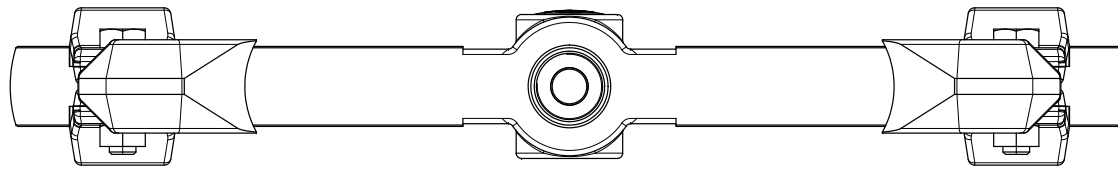

288

210

G 3/4"

37

4

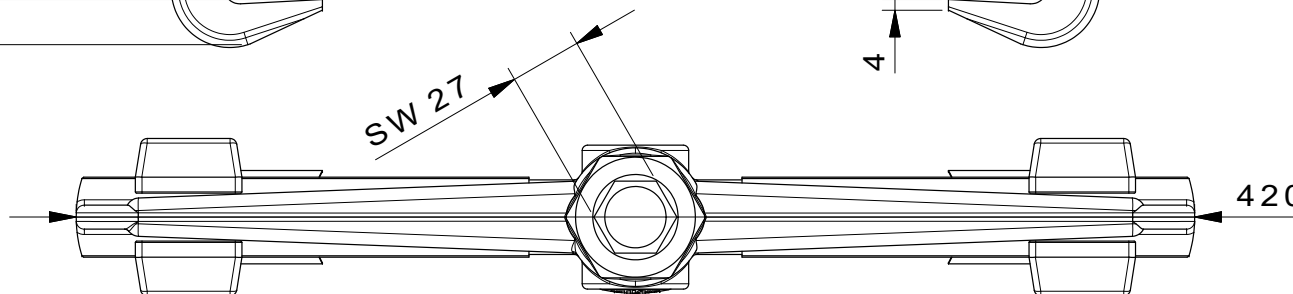
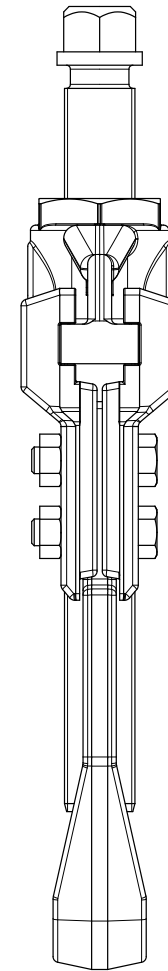

420

SW 27

 Kleinbongartz & Kaiser oHG Werkzeugfabrik Hilden - Germany	Dokumentname: 20-30_2-Arm-Universal_Abzieher	Toleranz: DIN ISO 2768-m
	Dokumentbeschreibung: Baugruppe	Material: Hoch legierter Werkzeugstahl / High alloy tool steel
Erstellt / Geprüft von: Schultes	Zeichnungsdatum: 30/03/2015	Maßstab: 1:1
Teilbeschreibung: 2-Arm-Universal_Abzieher/ 2-jaw puller	Wärmebehandlung / Härte: vergüteter Stahl/ tempered steel	Oberflächenbehandlung:
Artikelnummer / ZNR: 20-30	Dokumentversion: -	Schutzvermerk: ISO 16949 zertifiziert