



Produkt navn

2-armet universalaftrækker









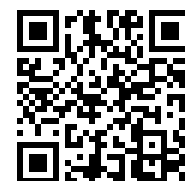

Til aftrækning af lejer, tandhjul, skiver etc.

Varenr. 20-4

Serie 20

EAN 4021176009761



	Teknisk egenskab	Metrisk	Tomme
	Spændvidde udvendig	80 - 520 mm	3 3/16 - 20 1/2 inch
	Spænddybde	200 mm	7 7/8 inch
	Spændvidde indvendig	200 - 590 mm	7 7/8 - 23 3/8 inch
	Udvendig sekskant	36 mm	
	Maks. drejningsmoment	400 Nm	295 ft lb
	Maksimal tilladt belastning	12,0 t	1 US t
	Vægt	14 kg	
	Antal kroge	2	2
	Rum nedenunder	20 mm	3/4 inch
	Rum ved siden af	67 mm	2 5/8 inch



Teknologier



GLIDE & FIX

Den optimerede geometri garanterer en nem og hurtig bevægelse af aftrækkerkroge på tværstangen.



ARMLOCK

Tværkroge garanterer maksimal stabilitet for ophængningen af aftrækkerkroge på glidestykket.



SWITCH

Optimal spindeltilpasning til akslen gennem spindelspidser på to sider.



Reservedel

Varenr.	Produktnavn
633400	Mekanisk trykspindel.
3-200-P	2 aftrækningskroge (par)
20-4-T	2-armet travers

Tilbehør

Varenr.	Produktnavn
8-1-B	Lang hydraulisk spindel
9-1	Hydraulisk reservepresse
9-2	Hydraulisk reservepresse
9-3	Hydraulisk reservepresse
3-300-P	2 forlængede aftrækningskroge (par)
3-400-P	2 forlængede aftrækningskroge (par)
3-500-P	2 forlængede aftrækningskroge (par)
3-200-E	1 aftrækningskrog (enkeltvis)
3-250-P	2 aftrækningskroge (par)
8-HP-100	Lang hydraulisk spindel med håndtagsaktivering



Kan også anvendes sammen med

Varenr.	Produktnavn
3-201-P	2 smalle aftrækningskroge (par)
3-301-P	2 smalle aftrækningskroge (par)
3-401-P	2 smalle aftrækningskroge (par)
3-501-P	2 smalle aftrækningskroge (par)
3-202-P	2 hurtigt justerbare aftrækningskroge (par)
3-302-P	2 hurtigt justerbare aftrækningskroge (par)
3-402-P	2 hurtigt justerbare aftrækningskroge (par)
3-502-P	2 hurtigt justerbare aftrækningskroge (par)
3-203-P	2 smalle, hurtigt justerbare aftrækningskroge (par)
3-303-P	2 smalle, hurtigt justerbare aftrækningskroge (par)
3-403-P	2 smalle, hurtigt justerbare aftrækningskroge (par)
3-503-P	2 smalle, hurtigt justerbare aftrækningskroge (par)

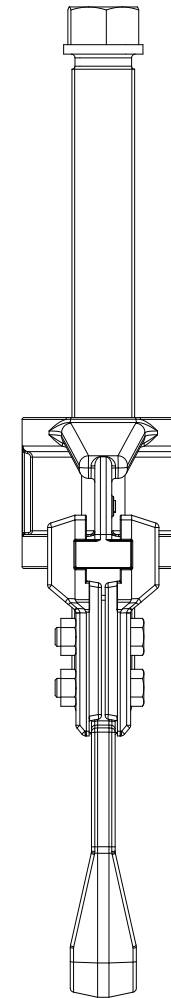
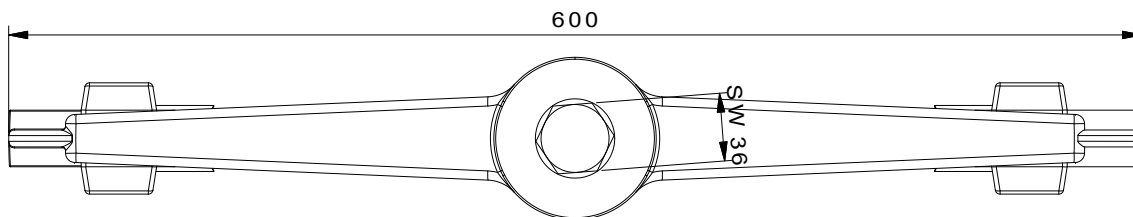
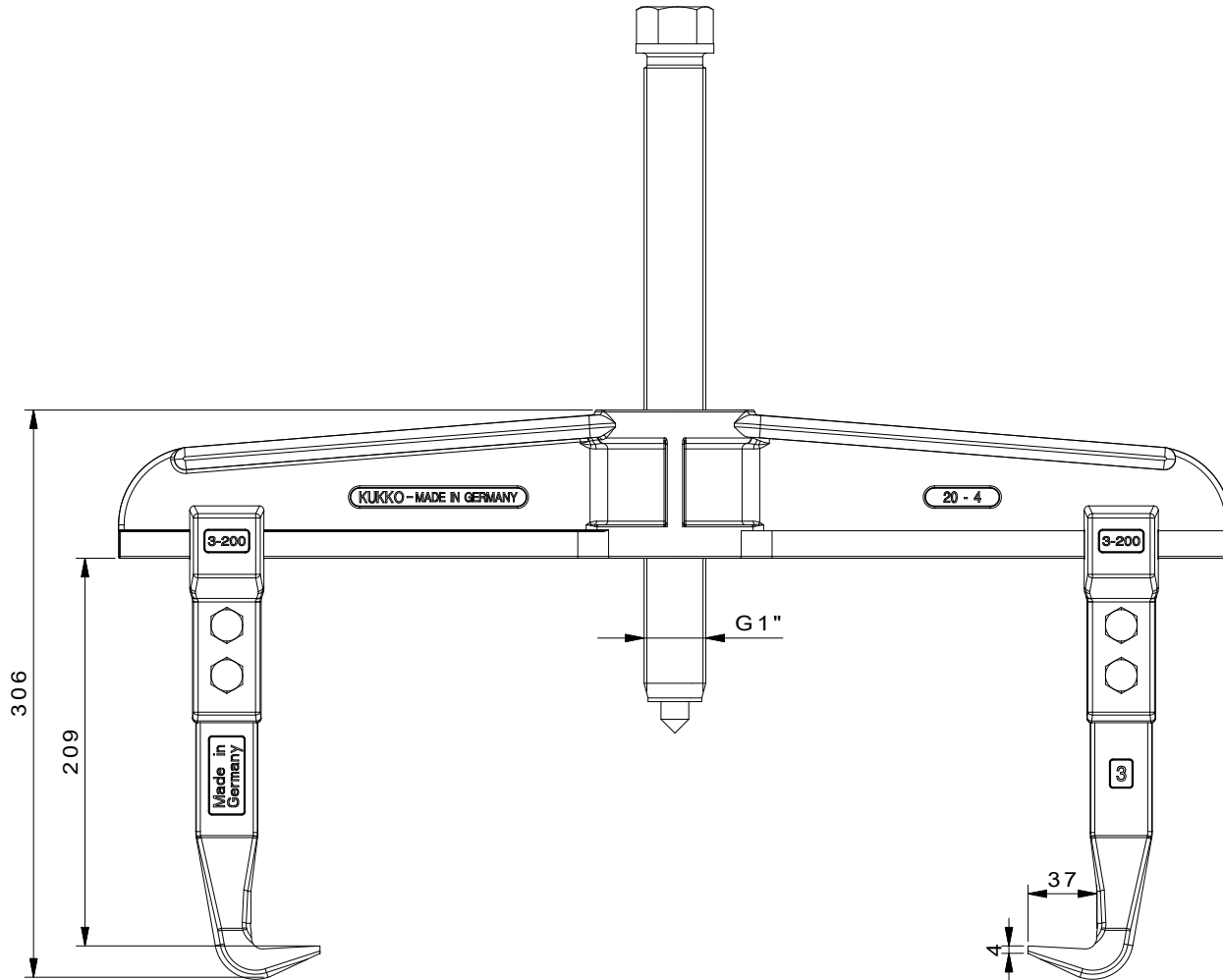
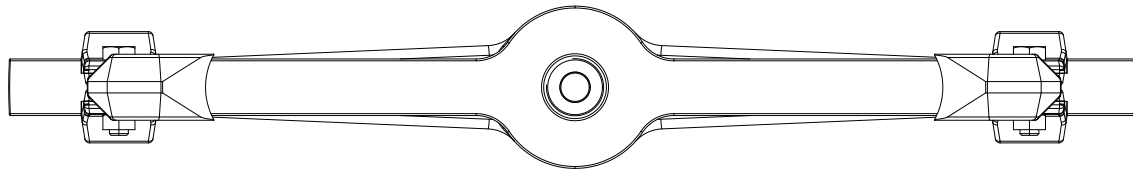

	Zeichnung 20_4 2-Arm-Universal_Abzieher	Titel DIN ISO 2768-m
	Zeichnungsgruppe Baugruppe	Blatt 1 von 1
Zeichnungsautor Heiden - Germany Schürks	Zeichnungsdatum 25/03/2015	Maßstab 1:1
Werkstoff 2-Arm-Universal_Abzieher 2-Jaw puller	Werkstoff vergüteter Stahl (tempered steel)	Oberflächenbehandlung -
Zeichnungsnummer 20_4	Zeichnungsrevision -	Zeichnungsstatus -