



商品名

## 内抜きエキストラクター、区分されたグラスプエッジ







内部に平坦に置かれているベアリング、ベアリング外輪、ブッシュの引き抜きに。

商品番号 21-00-E

シリーズ 21-E

JANコード 4021176909160



技術属性	メートル	インペリアル
 ボールベアリング ISO	607; 627; 608; 619/8; 628/8; 609; 618/9; 629	607; 627; 608; 619/8; 628/8; 609; 618/9; 629
 ボールベアリングの内径	6,8 - 9,5 mm	1/4 - 3/8 inch
 取り付け深さ	30 mm	1 3/16 inch
 内抜きエキストラクターの長さ	54 mm	2 1/8 inch
 セグメントの数	2	2
 内抜きエキストラクターのレンチサイズ	13 mm	
 重量	0.05 kg	



必要:



スライドハンマー装置  
22-0

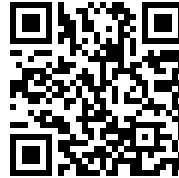

スライドハンマー装置  
22-0-1



カウンターステイ  
22-1

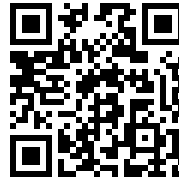

カウンターステイ  
22-2



## 以下に必要:

商品番号	商品名
22-1	カウンターステイ
22-2	カウンターステイ

## は次のものの構成要素です:

商品番号	商品名
27-A	ユニバーサルプーラーセット
K-22-C-E	ボールベアリングプーリングセット、カウンターステイおよびスライドハンマー付
K-22-A-E	ボールベアリングプーリングセット、カウンターステイおよびスライドハンマー付

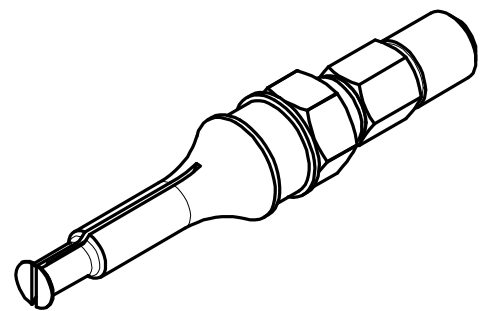
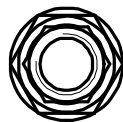
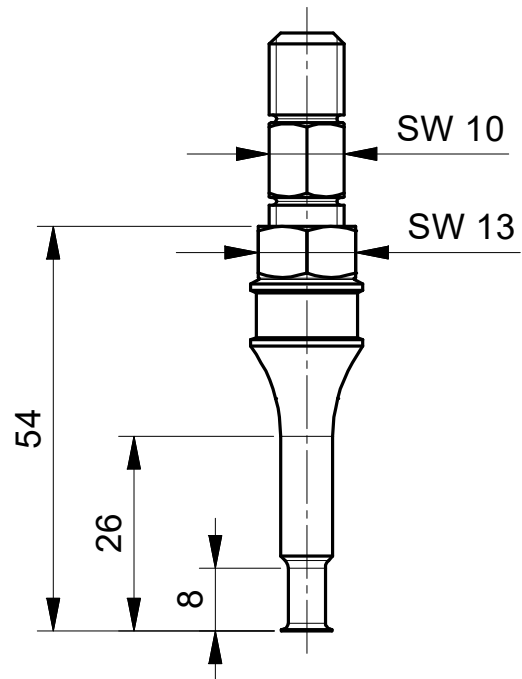
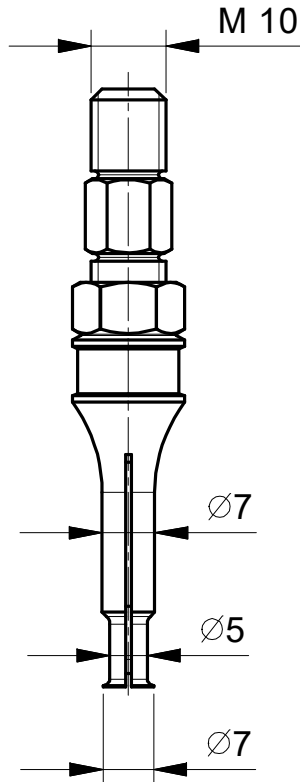
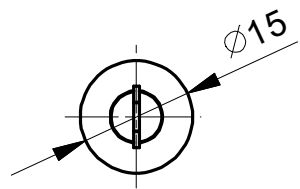

**Kleinbongartz  
& Kaiser  
oHG**  
Werkzeugfabrik  
Hilden - Germany

Dokumentname:  
21-00-E\_Innenauszieher

Toleranz:  
DIN ISO 2768-m

Dokumentbeschreibung:  
Baugruppe

Material:  
Hochfester extra zäher Vergütungsstahl/  
High tensile strength and toughness steel

Erstellt von:  
Breidenbach

Erstellungsdatum:  
14/12/2018

Maßstab:  
1:1

Teilbeschreibung:

Innenauszieher mit segmentierten Greifkanten/  
Internal extractor with segmented grasp edge

Wärmebehandlung / Härte:  
vergüteter Stahl/ tempered steel

Oberflächenbehandlung:  
-

Artikelnummer / ZNR.:  
21-00-E

Dokumentversion:  
-

Schutzvermerk  
ISO 16016  
beachten