



商品名 \*

## 2シェル内抜きエキストラクター





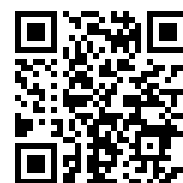

内部にあるベアリング、ベアリング外輪、ブッシュの引き抜きに。

商品番号 21-0

シリーズ 21

JANコード 4021176010408



技術属性	メートル	インペリアル
 ボールベアリング ISO	625; 635; 626; 607; 627; 608; 619/8; 628/8	625; 635; 626; 607; 627; 608; 619/8; 628/8
 ボールベアリングの内径	5 - 8 mm	1/4 - 3/8 inch
 取り付け深さ	14 mm	5/8 inch
 内抜きエキストラクターの長さ	73 mm	2 7/8 inch
 セグメントの数	2	2
 重量	0.115 kg	



必要:



スライドハンマー装置  
22-0

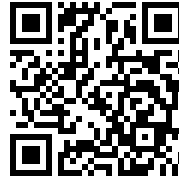

カウンターステイ  
22-1



## 付属品

商品番号	商品名
21-V-040	内抜きエキストラクター用延長部
21-V-0	内抜きエキストラクター用セット延長部

## 以下に必要:

商品番号	商品名
22-1	カウンターステイ

## は次のものの構成要素です:

商品番号	商品名
EVLW-2-INDUSTRIE	ディスプレイ産業
EVLW-INDUSTRIE BASIC	ディスプレイ産業

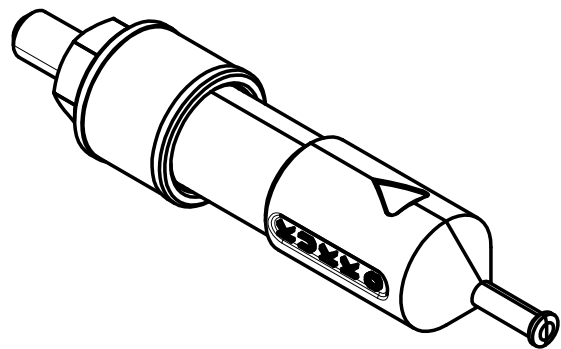
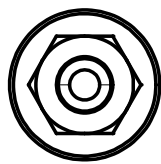
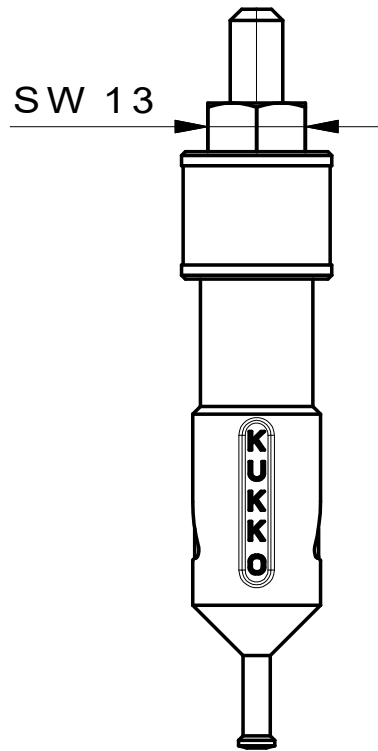
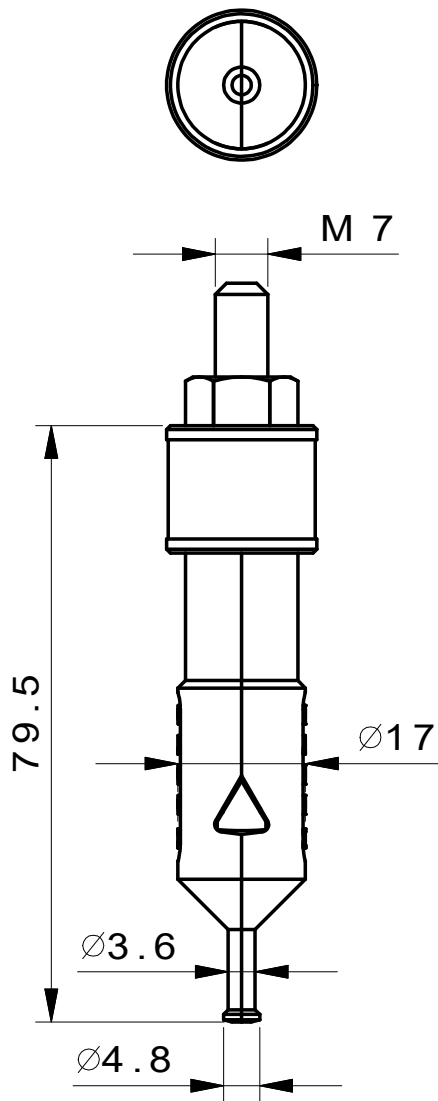

**Kleinbongartz  
& Kaiser  
oHG**  
Werkzeugfabrik  
Hilden - Germany

Dokumentname:  
21-0 Innenauszieher

Toleranz:  
DIN ISO 2768-m

Dokumentbeschreibung:  
ZSB

Material:  
Hochfester extra zäher Vergütungsstahl/  
High tensile strength and toughness steel

Erstellt / Geprüft von:  
Schultes

Erstellungsdatum:  
05/06/2015

Maßstab:  
1:1

Teilbeschreibung:  
Innenauszieher/ Internal extractor

Wärmebehandlung / Härte:  
vergüteter Stahl/ tempered steel

Oberflächenbehandlung:

Artikelnummer / ZNR.:  
21-0

Dokumentversion:  
-

Schutzvermerk  
ISO 16016  
beachten