







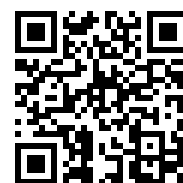

Nazwa produktu \*

## Ściągacz 2-zaczepowy wewnętrzny

Do ściągania zabudowanych łożysk, pierścieni zewnętrznych łożyska i tulejek.

Numer artykułu 21-0  
 Seria 21  
 EAN 4021176010408



	Cecha techniczna	Metryczne	Imperial
	Łożysko kulkowe ISO	625; 635; 626; 607; 627; 608; 619/8; 628/8	625; 635; 626; 607; 627; 608; 619/8; 628/8
	Średnica wewnętrzna łożyska kulkowego	5 - 8 mm	1/4 - 3/8 inch
	Głębokość użytkowa	14 mm	5/8 inch
	Długość wyciągacza wewnętrznego	73 mm	2 7/8 inch
	Liczba segmentów	2	2
	Ciężar	0.115 kg	



Należy uzupełnić o

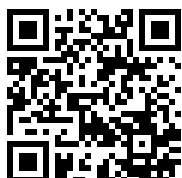

**Przystaw z młotkiem  
ślizgowym**

22-0



**Podpornica**

22-1



## Akcesoria

<b>Numer artykułu</b>	<b>Nazwa produktu</b>
21-V-040	Przedłużka do ściągaczy wewnętrznych
21-V-0	Zestaw przedłużek do ściągaczy wewnętrznych

## Stosowany z

<b>Numer artykułu</b>	<b>Nazwa produktu</b>
22-1	Podpornica

## Stanowi część

<b>Numer artykułu</b>	<b>Nazwa produktu</b>
EVLW-2-INDUSTRIE	Ścianka z narzędziami "Przemysł
EVLW-INDUSTRIE BASIC	Ścianka z narzędziami "Przemysł

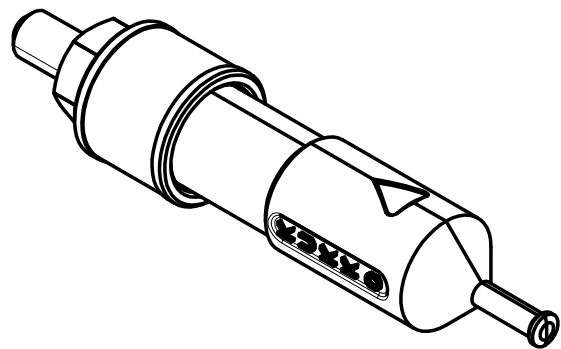
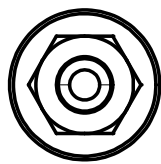
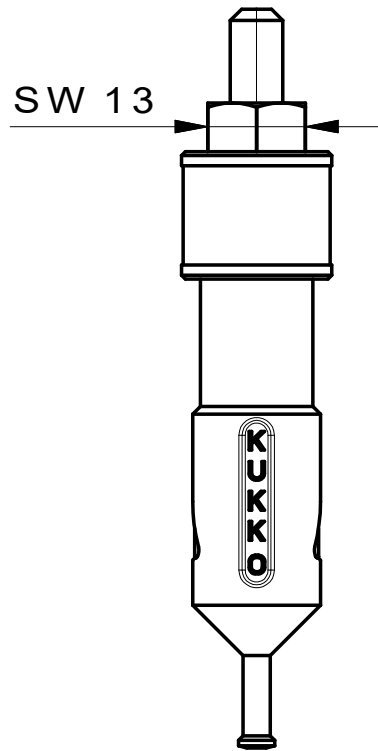
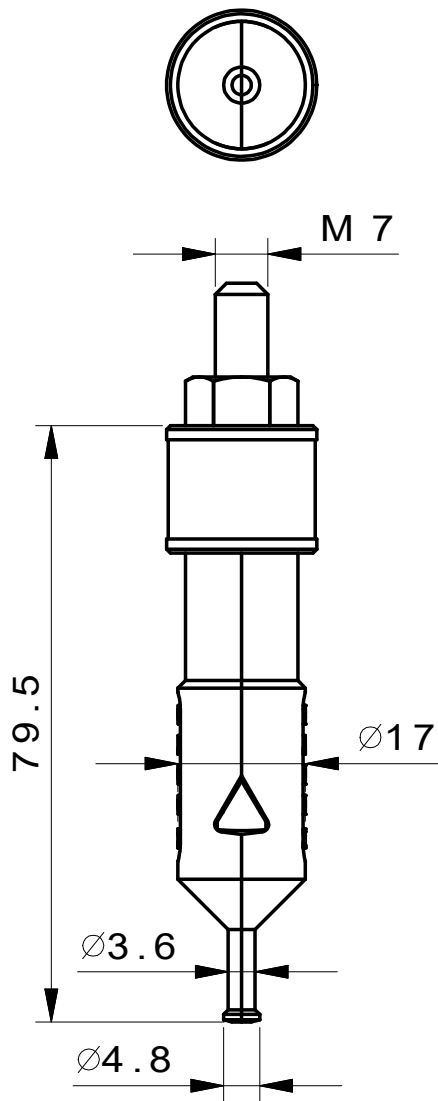

**Kleinbongartz  
& Kaiser  
oHG**  
Werkzeugfabrik  
Hilden - Germany

Dokumentname:  
21-0 Innenauszieher

Toleranz:  
DIN ISO 2768-m

Dokumentbeschreibung:  
ZSB

Material:  
Hochfester extra zäher Vergütungsstahl/  
High tensile strength and toughness steel

Erstellt / Geprüft von:  
Schultes

Erstellungsdatum:  
05/06/2015

Maßstab:  
1:1

Teilbeschreibung:  
Innenauszieher/ Internal extractor

Wärmebehandlung / Härte:  
vergüteter Stahl/ tempered steel

Oberflächenbehandlung:

Artikelnummer / ZNR.:  
21-0

Dokumentversion:  
-

Schutzvermerk  
ISO 16016  
beachten