



Название артикула

Внутренний съёмник с сегментированными захватами

Для демонтажа плотно прилегающих подшипников, наружных колец подшипника и втулок.

№ арт. 21-3-E

Серия 21-E

штрих-код 4021176931109

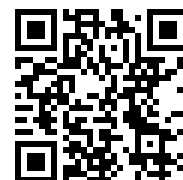

Техническая характеристика

метрический

в дюймах



Шарикоподшипник ISO

6004; 6204; 6304;
6404; 6804; 6904;
16004; 61804;
61904

6004; 6204; 6304;
6404; 6804; 6904;
16004; 61804;
61904



Внутренний диаметр подшипника

18 - 23 mm

3/4 - 7/8 inch



SW

50 mm

2 inch



Длина внутреннего съёмника

90 mm

3 1/2 inch



Число сегментов

3

3



Размер под ключ внутреннего съёмника

22 mm



Вес

0.21 kg



также потребуется

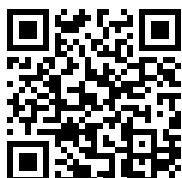

**Приспособление с
обратным молотком**

22-0

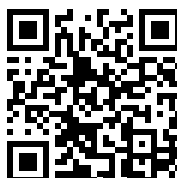

**Приспособление с
обратным молотком**

22-0-1

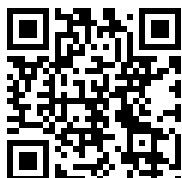

Контропора

22-1

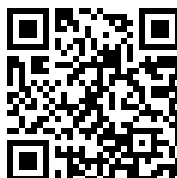

Контропора

22-2



ИСПОЛЬЗУЕТСЯ С

№ арт.	Название артикула
22-1	Контропора
22-2	Контропора

ЯВЛЯЕТСЯ ЧАСТЬЮ

№ арт.	Название артикула
27-A	Универсальный съёмник в наборе
K-22-C-E	Набор для демонтажа шарикоподшипников с контропорой и обратным молотком
K-22-B-E	Набор для демонтажа шарикоподшипников с контропорой и обратным молотком
WT-017	Набор съёмников для внутреннего демонтажа, серия Basic

СЛУЖИТ ЗАПЧАСТЬЮ ДЛЯ

№ арт.	Название артикула
27-A	Универсальный съёмник в наборе

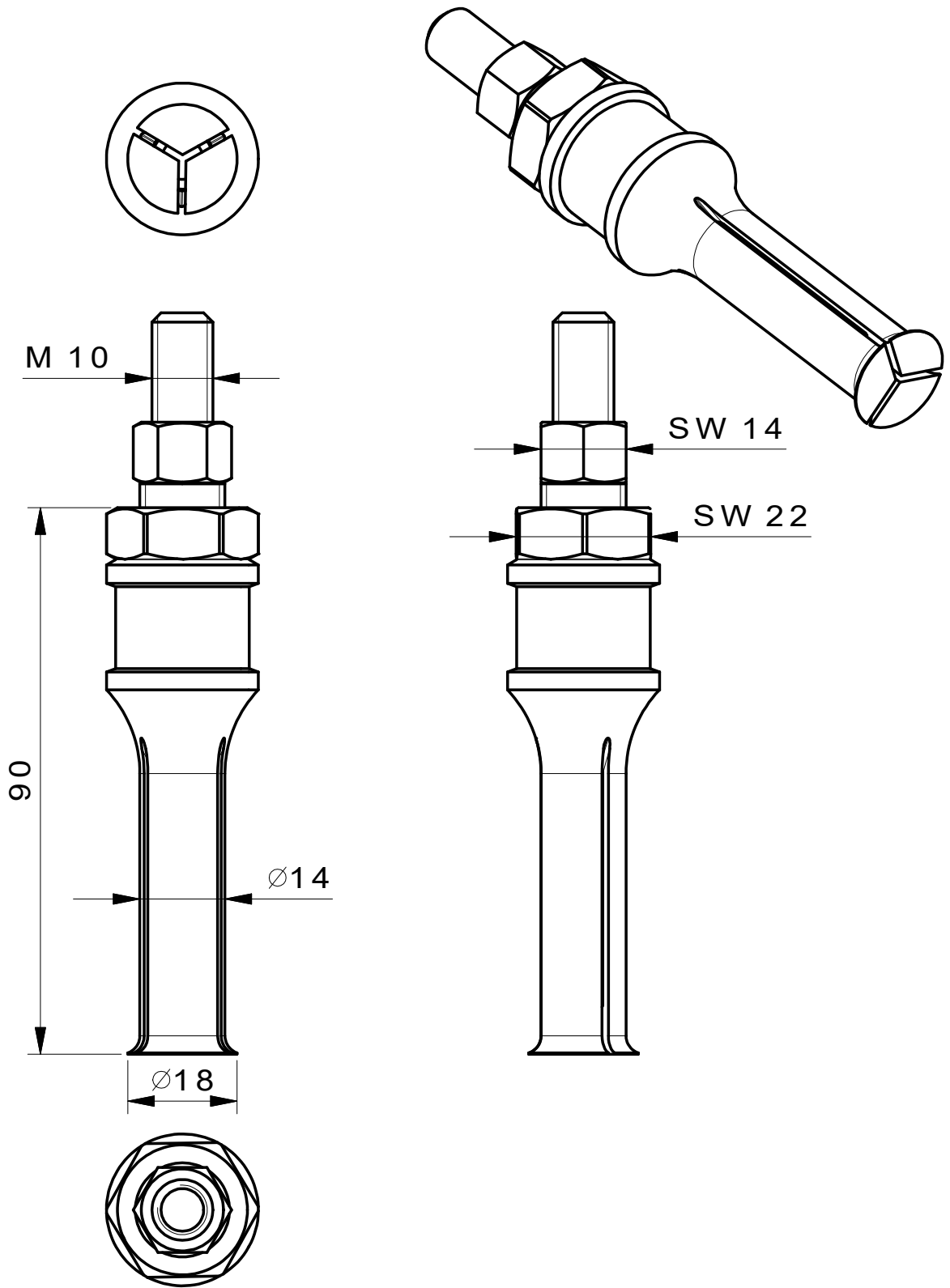

 <p>Kleinbongartz & Kaiser oHG Werkzeugfabrik Hilden - Germany</p>	Dokumentname: 21-3-E_Segmentinnenauszieher		Toleranz: DIN ISO 2768-m	
	Dokumentbeschreibung: Baugruppe		Material: Hochfester extra zäher Vergütungsstahl/ High tensile strength and toughness steel	
	Erstellt / Geprüft von: Schultes	Erstellungsdatum: 21/09/2015	Maßstab: 1:1	
Teilbeschreibung: Segment-Innenauszieher/ Internal extractor with segmented grasp edge			Wärmebehandlung / Härte: vergüteter Stahl/ tempered steel	
			Oberflächenbehandlung:	
Artikelnummer / ZNR.: 21-3-E	Dokumentversion: -		Schutzvermerk ISO 16016 beachten	