



Nome del prodotto

Estrattore interno a 2 strati







Per l'estrazione di cuscinetti interni, anelli di cuscinetti e bocche.

Num. art. 21-3

Serie 21

EAN 4021176011153



	Attributo tecnico	Metrico	Imperiale
	Cuscinetto a sfera ISO	6004; 6204; 6304; 6404; 6804; 6904; 16004; 61804; 61904	6004; 6204; 6304; 6404; 6804; 6904; 16004; 61804; 61904
	Diametro interno del cuscinetto a sfere	18 - 23 mm	3/4 - 7/8 inch
	Profondità di inserimento	35 mm	1 3/8 inch
	Lunghezza estrattore interno	89 mm	3 1/2 inch
	Numero di segmenti	2	2
	Peso	0.225 kg	



esige anche

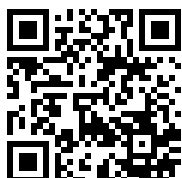

Dispositivi battenti

22-0

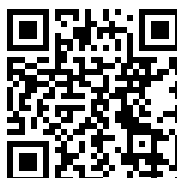

Dispositivi battenti

22-0-1

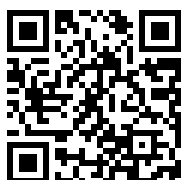

Controsupporti

22-1

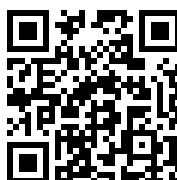

Controsupporti

22-2



Acessori

Num. art.	Nome del prodotto
21-V-0	Set di prolunghe per estrattore interno

Viene utilizzato da

Num. art.	Nome del prodotto
22-1	Controsupporti
22-2	Controsupporti

é parte di

Num. art.	Nome del prodotto
24-A	Set di estrattori per cuscinetti a sfere
24-B	Set di estrattori per cuscinetti a sfere
24-C	Set di estrattori per cuscinetti a sfere
25-A	Set di estrattori per cuscinetti a sfere
25-B	Set di estrattori per cuscinetti a sfere
25-C	Set di estrattori per cuscinetti a sfere
28-B	Set di estrattori a battenti per cuscinetti e spine cilindriche
28-C	Set di estrattori a battenti e controsupporti per l'estrazione di cuscinetti a sfera e spine cilindriche
28-D	Set di estrattori a battenti e controsupporti per l'estrazione di cuscinetti a sfera e spine cilindriche



é parte di

Num. art.	Nome del prodotto
WT-017	Assortimento estrattori - Estrazione interna - BASIC
WT-018	Assortimento estrattori - Estrazione interna - TOP
EVLW-2-INDUSTRIE	Display di vendita Industria
EVLW-2-KFZ	Display di vendita Automotive
EVLW-2-NFZ	Display di vendita del settore automotive/veicoli commerciali/macchine agricole
WT-1-INDUSTRIE	Assortimento estrattori - Industria
EVLW-INDUSTRIE BASIC	Display di vendita Industria

é pezzo di ricambio di

Num. art.	Nome del prodotto
24-A	Set di estrattori per cuscinetti a sfere
24-B	Set di estrattori per cuscinetti a sfere
24-C	Set di estrattori per cuscinetti a sfere
25-A	Set di estrattori per cuscinetti a sfere
25-B	Set di estrattori per cuscinetti a sfere
25-C	Set di estrattori per cuscinetti a sfere



é incluso anche in

Num. art.

Nome del prodotto

WT-018

Assortimento estrattori - Estrazione interna - TOP

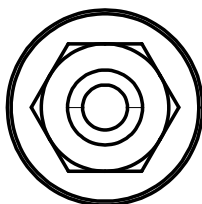
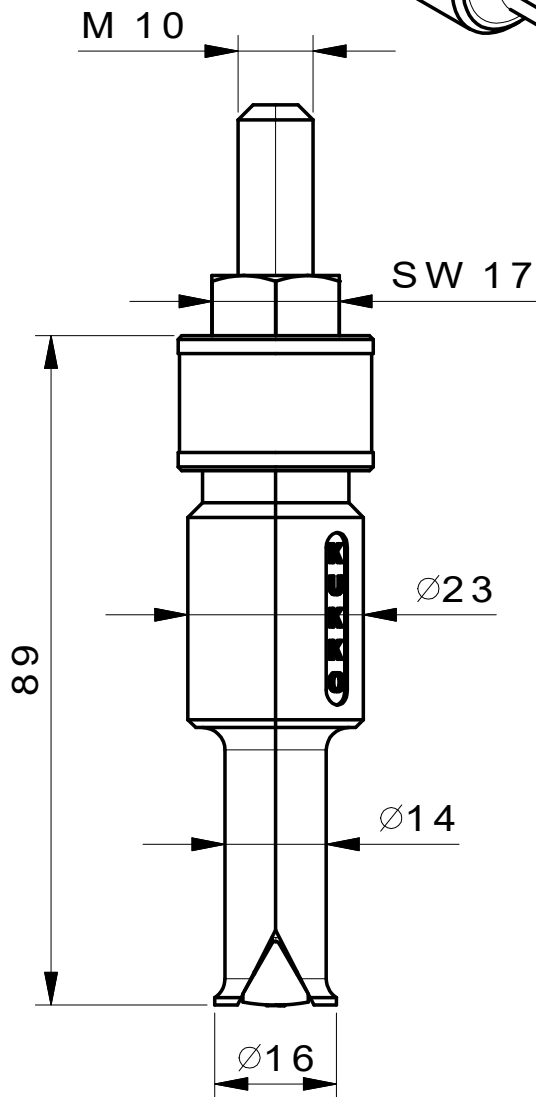
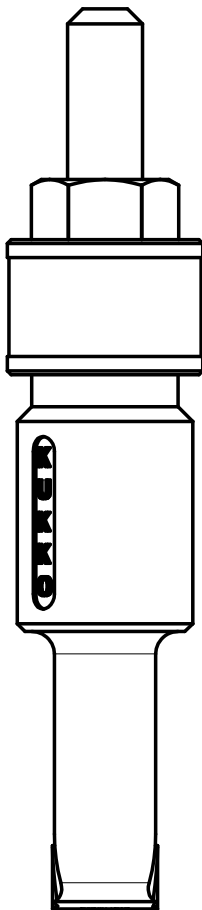
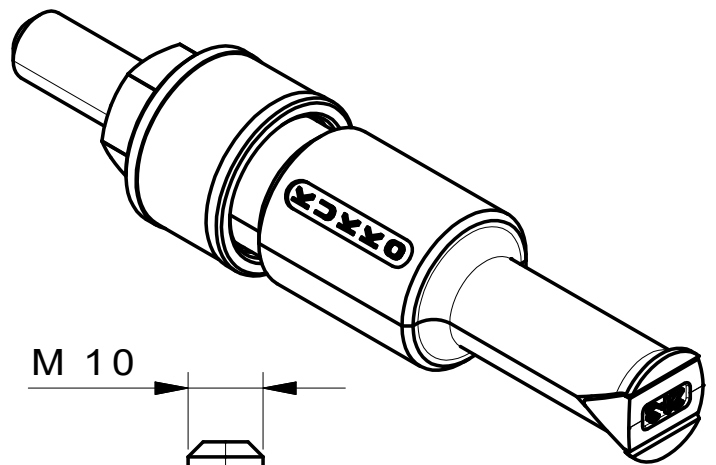

**Kleinbongartz
& Kaiser
oHG**
Werkzeugfabrik
Hilden - Germany

Dokumentname:
21-3 Innenauszieher

Toleranz:
DIN ISO 2768-m

Dokumentbeschreibung:
ZSB

Material:
Hochfester extra zäher Vergütungsstahl/
High tensile strength and toughness steel

Erstellt / Geprüft von:
Schultes

Erstellungsdatum:
05/06/2015

Maßstab:
1:1

Teilbeschreibung:

Innenauszieher/ Internal extractor

Wärmebehandlung / Härte:
vergüteter Stahl/ tempered steel

Oberflächenbehandlung:

Artikelnummer / ZNR.:
21-3

Dokumentversion:
-

Schutzvermerk
ISO 16016
beachten