



Название артикула

## Съёмники игольчатых подшипников, с сегментным распором

Для демонтажа игольчатых подшипников, втулок и наружных колец подшипников, у которых полностью отсутствует или почти отсутствует возможность захвата сзади.

№ арт. 21-44-E

Серия 21-4x-E

штрих-код 4021176039300

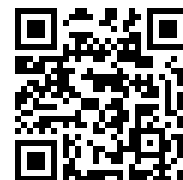

### Техническая характеристика

### метрический

### в дюймах



Внутренний диаметр подшипника

15 - 20 mm

5/8 - 3/4 inch



SW

50 mm

2 inch



Длина внутреннего съёмника

90 mm

3 1/2 inch



Число сегментов

3

3

Segment



Вес

0.2 kg



также потребуется

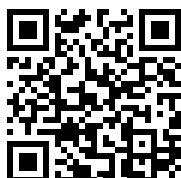

**Приспособление с  
обратным молотком**

22-0

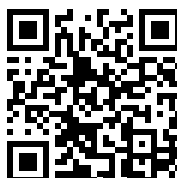

**Приспособление с  
обратным молотком**

22-0-1

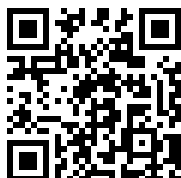

**Контропора**

22-1

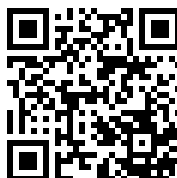

**Контропора**

22-2



является частью

**№ арт.**

**Название артикула**

27-A

Универсальный съёмник в наборе

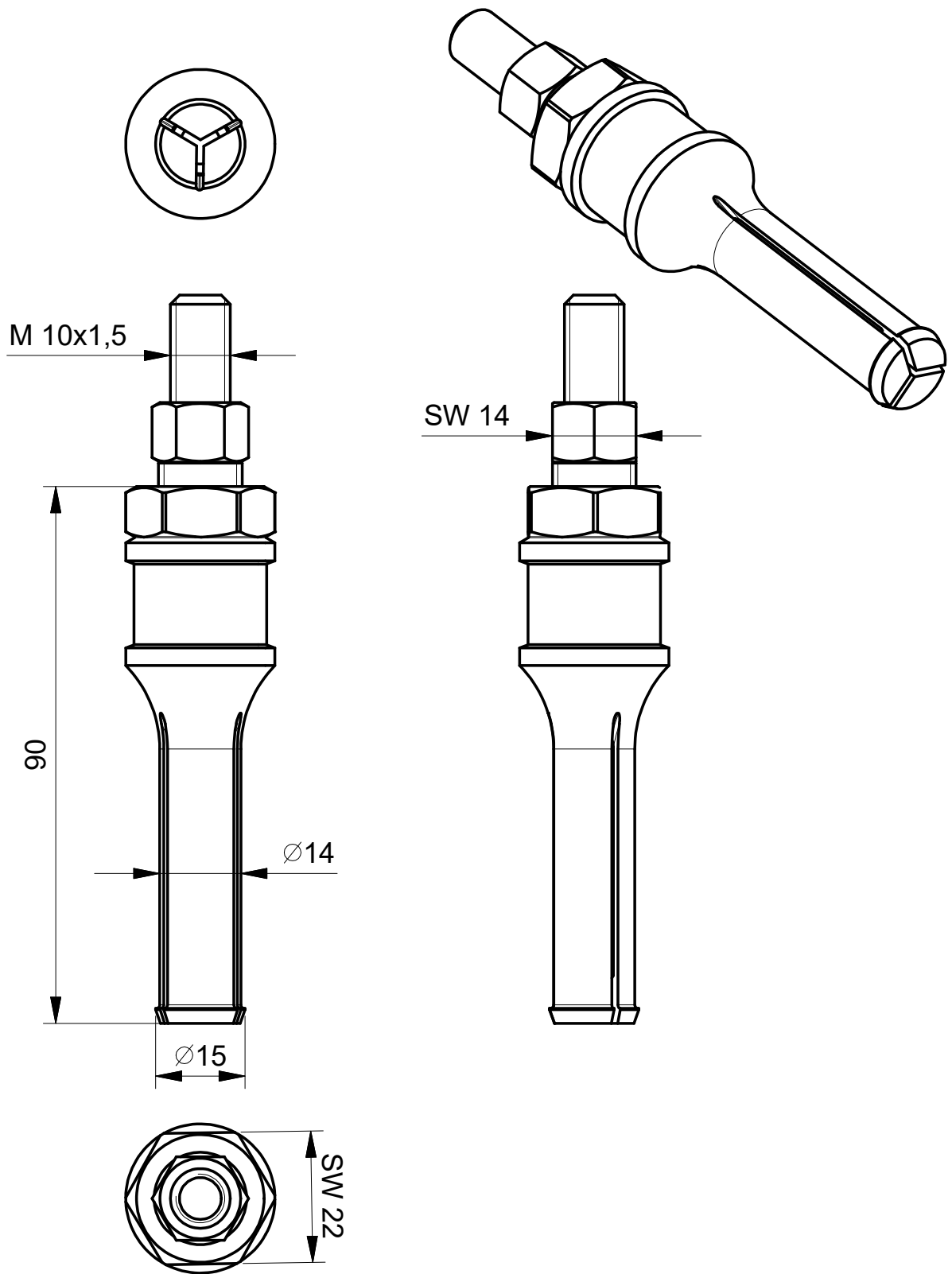

|  |   |  |   |
|--|---|--|---|
|  <p><b>Kleinbongartz<br/>&amp; Kaiser<br/>oHG</b><br/>Werkzeugfabrik<br/>Hilden - Germany</p> | Dokumentname:<br>21-3-E_Segmentinnenauszieher |  | Toleranz:<br>DIN ISO 2768-m   |
|  | Dokumentbeschreibung:<br>Baugruppe            |  | Material:<br>Hochfester extra zäher Vergütungsstahl/<br>High tensile strength and toughness steel |
|  | Erstellt / Geprüft von:<br>Schultes           | Erstellungsdatum:<br>21/09/2015                              | Maßstab:<br>1:1   |
| Teilbeschreibung:<br>Nadellager-Innenauszieher/<br>Internal extractor with segmented grasp edge  |   | Wärmebehandlung / Härte:<br>vergüteter Stahl/ tempered steel |   |
|  |   | Oberflächenbehandlung:                                       |   |
| Artikelnummer / ZNR.:<br>21-44-E   | Dokumentversion:<br>-                         | Schutzvermerk<br>ISO 16016<br>beachten                       |   |