



商品名

## 内抜きエキストラクター、区分されたグラスプエッジ

内部に平坦に置かれているベアリング、ベアリング外輪、ブッシュの引き抜きに。

商品番号 21-5-E

シリーズ 21-E

JANコード 4021176924071



### 技術属性

メートル

インペリアル



ボールベアリング ISO

6007; 6207; 6307; 6407; 16007; 61807; 61907;	6007; 6207; 6307; 6407; 16007; 61807; 61907;
6008; 6208; 6308; 6408; 16008; 61808; 61908;	6008; 6208; 6308; 6408; 16008; 61808; 61908;
6009; 6209; 6309; 6409; 16009; 61809; 61909	6009; 6209; 6309; 6409; 16009; 61809; 61909



ボールベアリングの内径

34 - 48 mm

1 3/8 - 1 7/8 inch



取り付け深さ

65 mm

2 5/8 inch



内抜きエキストラクターの長さ

110 mm

4 3/8 inch



セグメントの数

4

4



内抜きエキストラクターのレンチサイズ

24 mm



	Technisches Attribut	メートル	インペリアル
	重量	0.215 kg	



必要:



スライドハンマー装置  
22-0-1

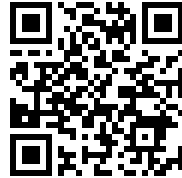

カウンターステイ  
22-2



## 以下に必要:

商品番号	商品名
22-2	カウンターステイ

## は次のものの構成要素です:

商品番号	商品名
27-A	ユニバーサルプーラーセット
WT-017	プーラー品目 - 打ち抜き - ベーシック

## は次のものの予備部品です:

商品番号	商品名
27-A	ユニバーサルプーラーセット

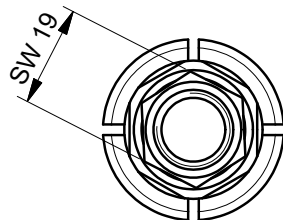
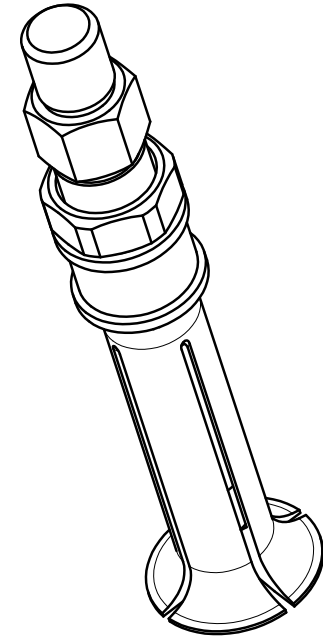
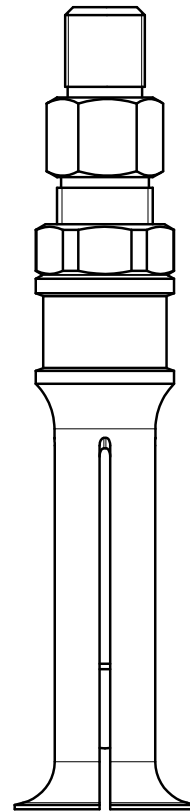
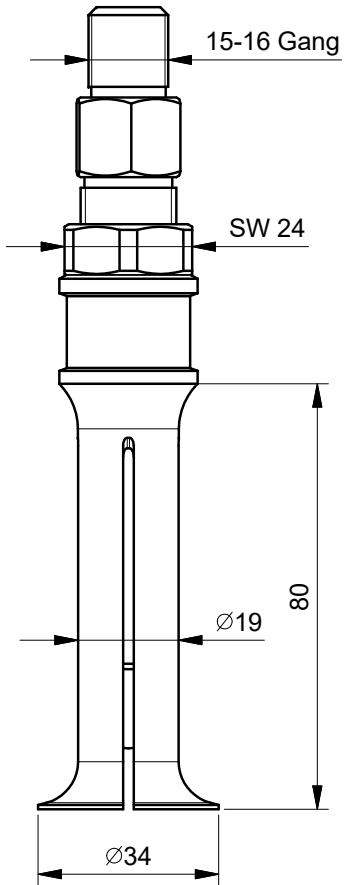
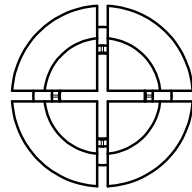

 <p><b>Kleinbongartz &amp; Kaiser oHG</b> Werkzeugfabrik Hilden - Germany</p>	Dokumentname: 21-5-E_Segment-Innenauszieher		Toleranz: DIN ISO 2768-m
	Dokumentbeschreibung: Baugruppe		Material: Hochfester extra zäher Vergütungsstahl/ High tensile strength and toughness steel
	Erstellt / Geprüft von: Schultes	Erstellungsdatum: 21/09/2015	Maßstab: 1:1
Teilbeschreibung: Segment-Innenauszieher/ Internal extractor with segmented grasp edge			Wärmebehandlung / Härte: vergüteter Stahl/ tempered steel
Oberflächenbehandlung:			Schutzvermerk ISO 16016 beachten
Artikelnummer / ZNR.: 21-5-E	Dokumentversion: -		