



Название артикула

Внутренний съёмник с сегментированными захватами

Для демонтажа плотно прилегающих подшипников, наружных колец подшипника и втулок.

№ арт. 21-5-E

Серия 21-E

штрих-код 4021176924071

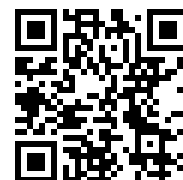

Техническая характеристика

метрический

в дюймах



Шарикоподшипник ISO

6007; 6207; 6307;	6007; 6207; 6307;
6407; 16007; 61807;	6407; 16007; 61807;
61907; 6008; 6208;	61907; 6008; 6208;
6308; 6408; 16008;	6308; 6408; 16008;
61808; 61908; 6009;	61808; 61908; 6009;
6209; 6309; 6409;	6209; 6309; 6409;
16009; 61809;	16009; 61809;
61909	61909



Внутренний диаметр подшипника

34 - 48 mm

1 3/8 - 1 7/8 inch



SW

65 mm

2 5/8 inch



Длина внутреннего съёмника

110 mm

4 3/8 inch



Число сегментов

4

4



Размер под ключ внутреннего съёмника

24 mm



Вес

0.215 kg



также потребуется

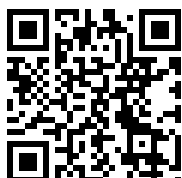

**Приспособление с
обратным молотком**

22-0-1

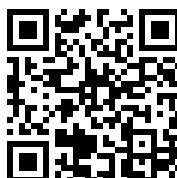

Контропора

22-2



ИСПОЛЬЗУЕТСЯ С

№ арт.	Название артикула
22-2	Контропора

ЯВЛЯЕТСЯ ЧАСТЬЮ

№ арт.	Название артикула
27-A	Универсальный съёмник в наборе
WT-017	Набор съёмников для внутреннего демонтажа, серия Basic

СЛУЖИТ ЗАПЧАСТЬЮ ДЛЯ

№ арт.	Название артикула
27-A	Универсальный съёмник в наборе

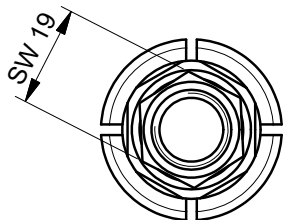
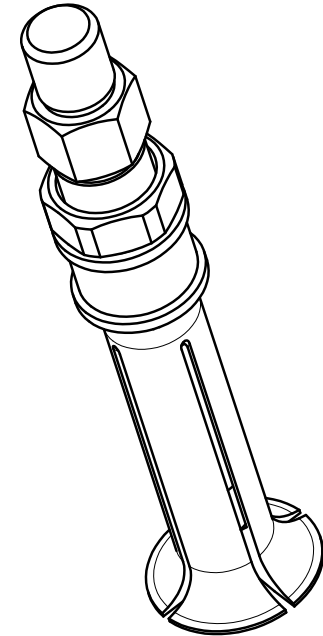
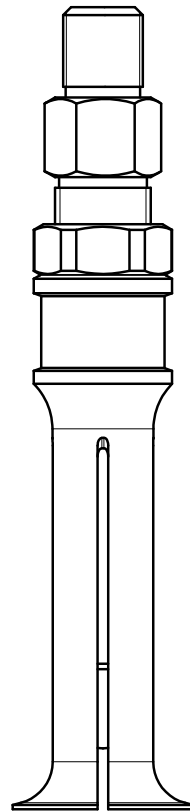
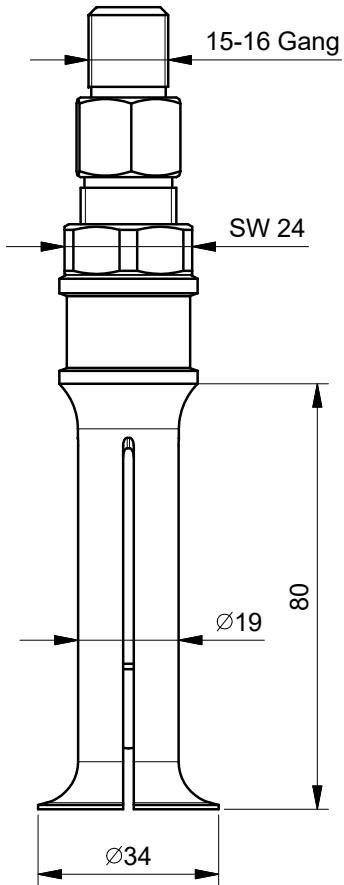
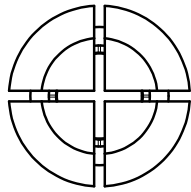

 Kleinbongartz & Kaiser oHG Werkzeugfabrik Hilden - Germany	Dokumentname: 21-5-E_Segment-Innenauszieher		Toleranz: DIN ISO 2768-m
	Dokumentbeschreibung: Baugruppe		Material: Hochfester extra zäher Vergütungsstahl/ High tensile strength and toughness steel
	Erstellt / Geprüft von: Schultes	Erstellungsdatum: 21/09/2015	Maßstab: 1:1
Teilbeschreibung: Segment-Innenauszieher/ Internal extractor with segmented grasp edge			Wärmebehandlung / Härte: vergüteter Stahl/ tempered steel
Oberflächenbehandlung:			Schutzvermerk ISO 16016 beachten
Artikelnummer / ZNR.: 21-5-E		Dokumentversion: -	