



Produktnavn

2-armet indvendig udtrækker

Til udtrækning af indvendige lejer, lejeyderringe og bøsninger.

Varenr. 21-5

Serie 21

EAN 4021176011498



Teknisk egenskab

Metrisk

Tomme



Kugleleje ISO

6006; 6206; 6306;	6006; 6206; 6306;
6406; 16006; 61806;	6406; 16006; 61806;
61906; 6007; 6207;	61906; 6007; 6207;
6307; 6407; 16007;	6307; 6407; 16007;
61807; 61907; 6008;	61807; 61907; 6008;
6208; 6308; 6408;	6208; 6308; 6408;
16008; 61808;	16008; 61808;
61908	61908



Kuglelejets indvendige diameter

28 - 40 mm

1 3/16 - 1 5/8 inch



Monteringsdybde

30 mm

1 3/8 inch



Længde af indvendig udtrækker

101 mm

4 inch



Antal segmenter

2

2

Segment



Vægt

0.395 kg



Skal udføres med

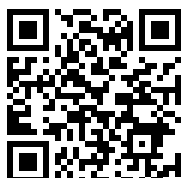

Glidehammeranordning

22-0

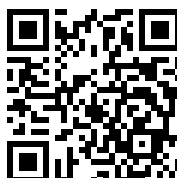

Glidehammeranordning

22-0-1

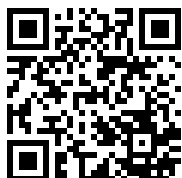

Modstøtter

22-1

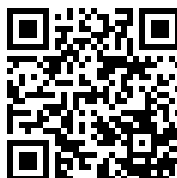

Modstøtter

22-2



Tilbehør

Varenr.	Produktnavn
21-V-0	Sæt forlængelser til indvendige aftrækkere

Gå med

Varenr.	Produktnavn
22-1	Modstøtter
22-2	Modstøtter

Er bestanddel af

Varenr.	Produktnavn
24-A	Af- og udtrækssæt til kuglelejer
24-B	Af- og udtrækssæt til kuglelejer
24-C	Af- og udtrækssæt til kuglelejer
25-A	Kuglelejeudtrækssæt
25-B	Kuglelejeudtrækssæt
25-C	Kuglelejeudtrækssæt
28-B	Glidehammersæt til udtrækning af kuglelejer og stifter
28-C	Glidehammer- og modstykkessæt til udtrækning af kuglelejer og stifter
28-D	Glidehammer- og modstykkessæt til udtrækning af kuglelejer og stifter



Er bestanddel af

Varenr.	Produktnavn
WT-017	Aftrækkersortiment - indvendig aftrækning - BASIC
WT-018	Aftrækkersortiment - indvendig aftrækning - TOP
K-22-B	Aftrækkersæt til kuglelejer med modstøtte og glidehammer
EVLW-2-INDUSTRIE	Salgsvæg industri
EVLW-2-KFZ	Salgsvæg automotive
EVLW-2-NFZ	Salgsvæg automotive/nyttekøretøjer/landbrugsmaskiner
WT-1-INDUSTRIE	Aftrækkersortiment - industri
EVLW-INDUSTRIE BASIC	Salgsvæg industri

Er reservedel til

Varenr.	Produktnavn
24-A	Af- og udtrækssæt til kuglelejer
24-B	Af- og udtrækssæt til kuglelejer
25-A	Kuglelejeudtrækssæt
25-B	Kuglelejeudtrækssæt
25-C	Kuglelejeudtrækssæt



Indgår også i

Varenr.

Produktnavn

WT-018

Aftrækkersortiment - indvendig aftrækning - TOP

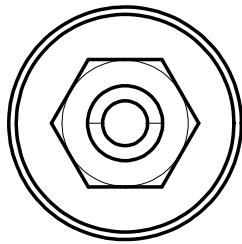
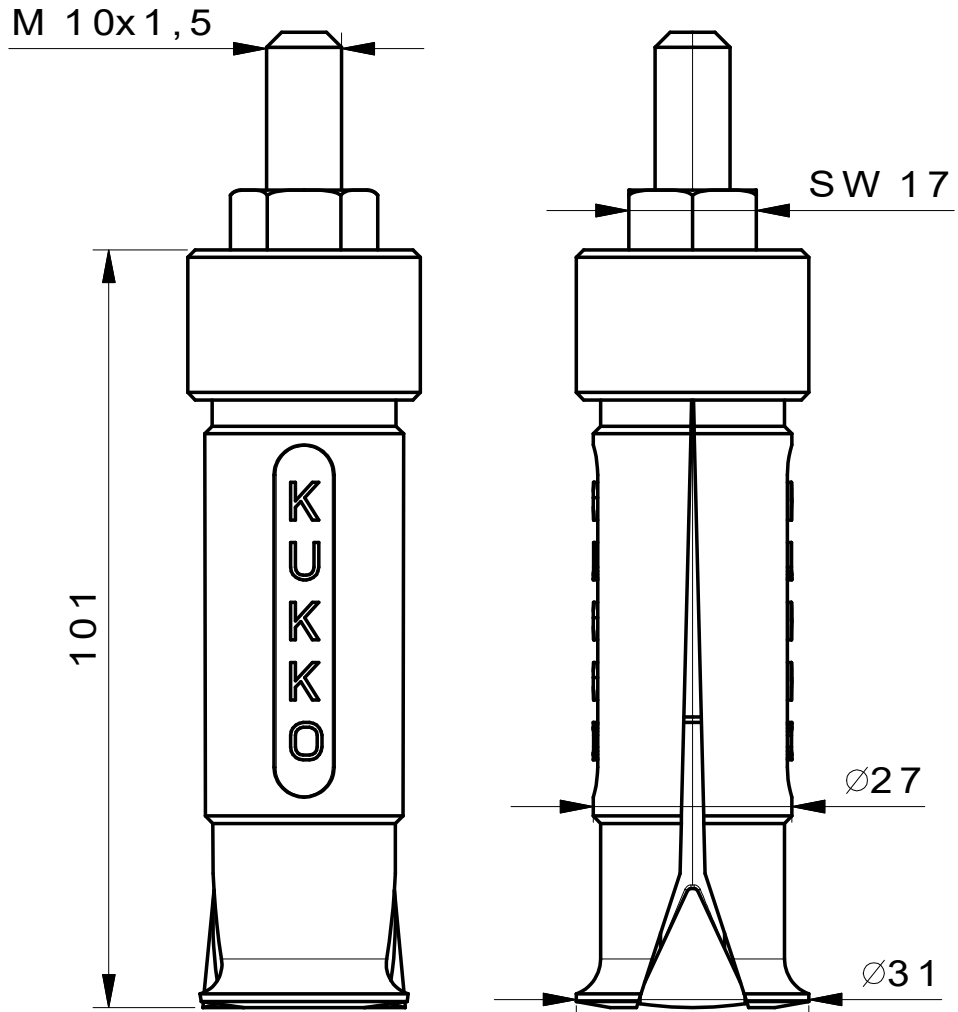

 Kleinbongartz & Kaiser oHG Werkzeugfabrik Hilden - Germany	Dokumentname: 21-5 Innenauszieher		Toleranz: DIN ISO 2768-m	
	Dokumentbeschreibung: Baugruppe		Material: Hochfester extra zäher Vergütungsstahl/ High tensile strength and toughness steel	
	Erstellt / Geprüft von: Schultes	Erstellungsdatum: 30/03/2015	Maßstab: 1:1	
Teilbeschreibung: Innenauszieher/ Internal extractor			Wärmebehandlung / Härte: vergüteter Stahl/ tempered steel	
			Oberflächenbehandlung:	
Artikelnummer / ZNR.: 21-5	Dokumentversion: -	Schutzvermerk ISO 16016 beachten		