



商品名

2シェル内抜きエキストラクター

内部にあるベアリング、ベアリング外輪、ブッシュの引き抜きに。

商品番号 21-5

シリーズ 21

JANコード 4021176011498

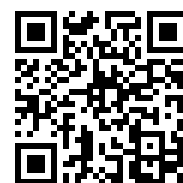

技術属性

メートル

インペリアル



ボールベアリング ISO

6006; 6206; 6306; 6406; 16006; 61806; 61906;	6006; 6206; 6306; 6406; 16006; 61806; 61906;
6007; 6207; 6307; 6407; 16007; 61807; 61907;	6007; 6207; 6307; 6407; 16007; 61807; 61907;
6008; 6208; 6308; 6408; 16008; 61808; 61908	6008; 6208; 6308; 6408; 16008; 61808; 61908



ボールベアリングの内径

28 - 40 mm 1 3/16 - 1 5/8 inch



取り付け深さ

30 mm 1 3/8 inch



内抜きエキストラクターの長さ

101 mm 4 inch



セグメントの数

2 2



重量

0.395 kg



必要:

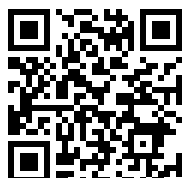

スライドハンマー装置
22-0

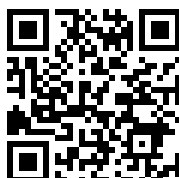

スライドハンマー装置
22-0-1

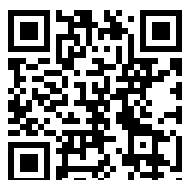

カウンターステイ
22-1

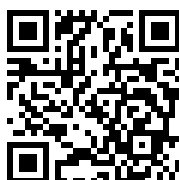

カウンターステイ
22-2



付属品

商品番号	商品名
21-V-0	内抜きエキストラクター用セット延長部

以下に必要:

商品番号	商品名
22-1	カウンターステイ
22-2	カウンターステイ

は次のものの構成要素です:

商品番号	商品名
24-A	ボールベアリングプーラー・エキストラクターセット
24-B	ボールベアリングプーラー・エキストラクターセット
24-C	ボールベアリングプーラー・エキストラクターセット
25-A	ボールベアリングエキストラクターセット
25-B	ボールベアリングエキストラクターセット
25-C	ボールベアリングエキストラクターセット
28-B	ボールベアリングとドエルピンの引き抜き用スライドハンマーセット
28-C	ボールベアリングとドエルピンの引き抜き用スライドハンマーとブリッジヨークセット



は次のものの構成要素です:

商品番号	商品名
28-D	ボールベアリングとドエルピンの引き抜き用スライドハンマーとブリッジヨークセット
WT-017	プーラー品目 - 打ち抜き - ベーシック
WT-018	プーラー品目 - 打ち抜き - トップ
K-22-B	ボールベアリングプーリングセット、カウンターステイおよびスライドハンマー付
EVLW-2-INDUSTRIE	ディスプレイ産業
EVLW-2-KFZ	ディスプレイ 自動車
EVLW-2-NFZ	ディスプレイ 自動車 / 有用車両 / 農業機械
WT-1-INDUSTRIE	プーラー品目 - 工業
EVLW-INDUSTRIE BASIC	ディスプレイ産業

は次のものの予備部品です:

商品番号	商品名
24-A	ボールベアリングプーラー・エキストラクターセット
24-B	ボールベアリングプーラー・エキストラクターセット
25-A	ボールベアリングエキストラクターセット
25-B	ボールベアリングエキストラクターセット
25-C	ボールベアリングエキストラクターセット



は次のものにも含まれています:

商品番号

商品名

WT-018

プーラー品目 - 打ち抜き - トップ

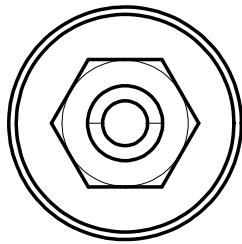
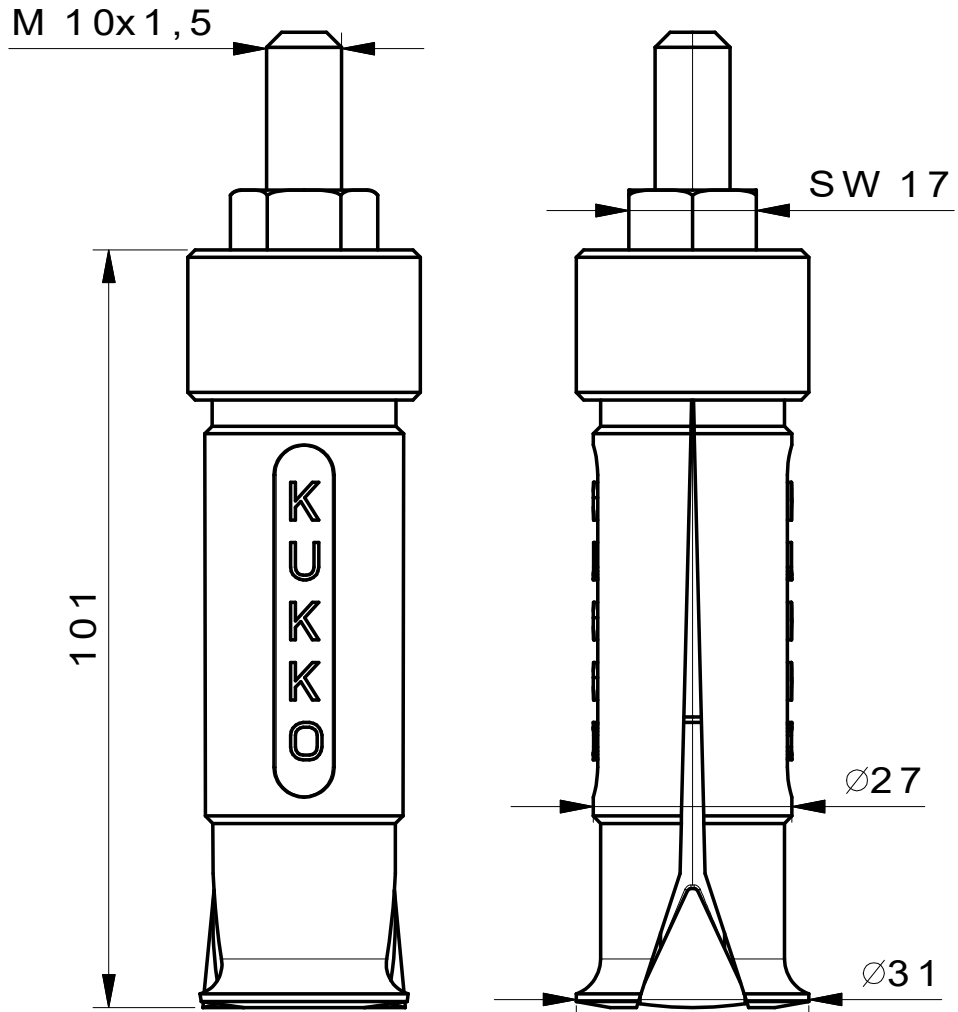

 Kleinbongartz & Kaiser oHG Werkzeugfabrik Hilden - Germany	Dokumentname: 21-5 Innenauszieher		Toleranz: DIN ISO 2768-m
	Dokumentbeschreibung: Baugruppe		Material: Hochfester extra zäher Vergütungsstahl/ High tensile strength and toughness steel
	Erstellt / Geprüft von: Schultes	Erstellungsdatum: 30/03/2015	Maßstab: 1:1
Teilbeschreibung: Innenauszieher/ Internal extractor		Wärmebehandlung / Härte: vergüteter Stahl/ tempered steel	
		Oberflächenbehandlung:	
Artikelnummer / ZNR.: 21-5	Dokumentversion: -	Schutzvermerk ISO 16016 beachten	