



商品名

2シェル内抜きエキストラクター

内部にあるベアリング、ベアリング外輪、ブッシュの引き抜きに。

商品番号 21-8

シリーズ 21

JANコード 4021176011726

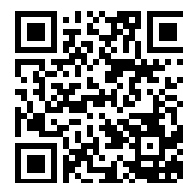

技術属性

メートル

インペリアル



ボールベアリング ISO

6012; 6212; 6312; 6412; 16012; 61812; 61912;	6012; 6212; 6312; 6412; 16012; 61812; 61912;
6013; 6213; 6313; 16013; 61913;	6013; 6213; 6313; 16013; 61913;
6014; 6214; 6314; 16014	6014; 6214; 6314; 16014



ボールベアリングの内径

56 - 70 mm

2 1/4 - 2 3/4 inch



取り付け深さ

85 mm

3 3/8 inch



内抜きエキストラクターの長さ

133 mm

5 1/4 inch



セグメントの数

2

2



重量

1.43 kg



必要:

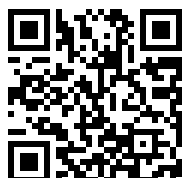

スライドハンマー装置
22-0-1

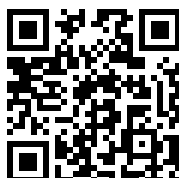

カウンターステイ
22-2

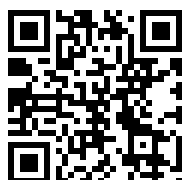

カウンターステイ
22-3



以下に必要:

商品番号	商品名
22-2	カウンターステイ
22-3	カウンターステイ

は次のものの構成要素です:

商品番号	商品名
24-B	ボールベアリングプーラー・エキストラクターセット
25-B	ボールベアリングエキストラクターセット
28-D	ボールベアリングとドエルピンの引き抜き用スライドハンマーとブリッジヨークセット
WT-017	プーラー品目 - 打ち抜き - ベーシック
WT-018	プーラー品目 - 打ち抜き - トップ
K-22-B	ボールベアリングプーリングセット、カウンターステイおよびスライドハンマー付



は次のものの予備部品です:

商品番号	商品名
24-B	ボールベアリングプーラー・エキストラクターセット
25-B	ボールベアリングエキストラクターセット

は次のものにも含まれています:

商品番号	商品名
WT-018	プーラー品目 - 打ち抜き - トップ

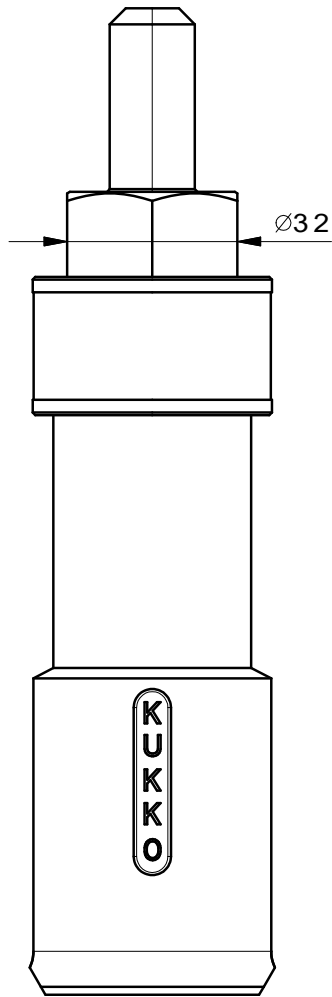
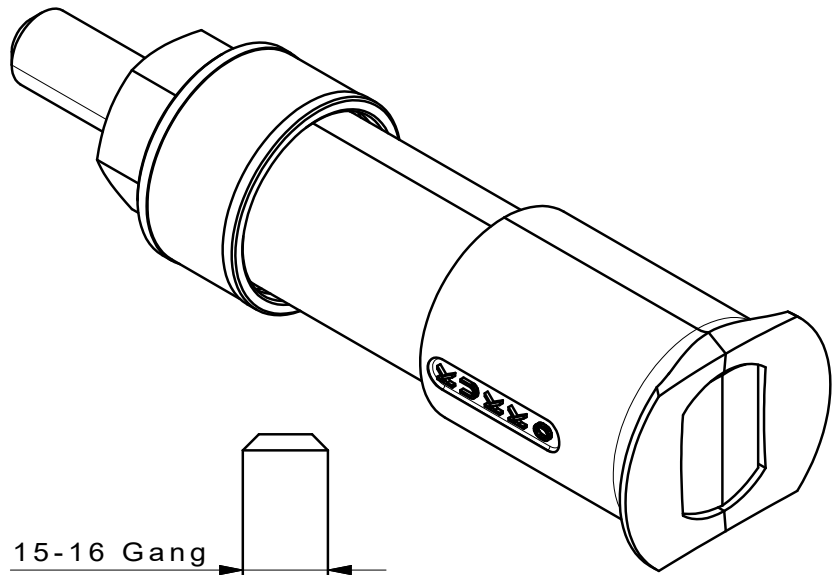
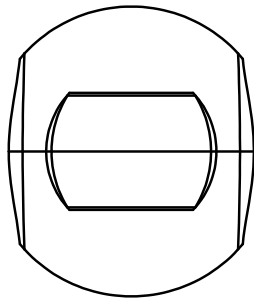

15-16 Gang

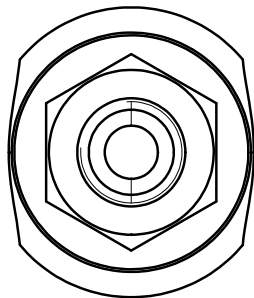
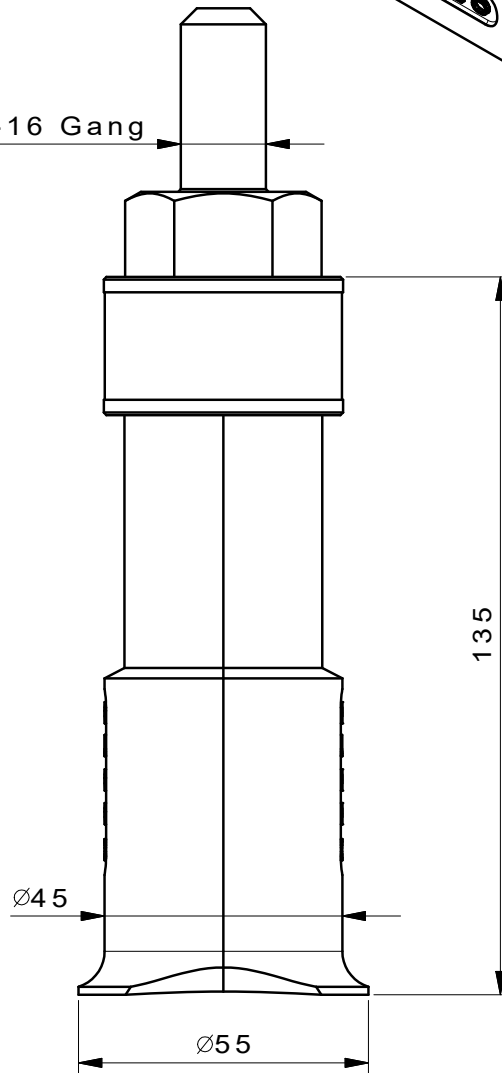

 Kleinbongartz & Kaiser oHG Werkzeugfabrik Hilden - Germany	Dokumentname: 21-8 Innenauszieher		Toleranz: DIN ISO 2768-m
	Dokumentbeschreibung: ZSB		Material: Hochfester extra zäher Vergütungsstahl/ High tensile strength and toughness steel
Teilbeschreibung: Innenauszieher/ Internal extractor	Erstellt / Geprüft von: Schultes	Erstellungsdatum: 05/06/2015	Maßstab: 1:1
Artikelnummer / ZNR.: 21-8		Dokumentversion: -	Wärmebehandlung / Härte: vergüteter Stahl/ tempered steel Oberflächenbehandlung:
		Schutzvermerk ISO 16016 beachten	