



Produktnavn

Modstøtter

Til anvendelse i kombination med serie 21 og serie 21-E. 22-1-AS-serien kun for 22-1 og 22-2.

Varenr. 22-1

Serie 22

EAN 4021176012228



	Teknisk egenskab	Metrisk	Tomme
	Spændvidde modstøtte	55 mm	2 3/16 inch
	Spændedybde modstøtte	120 mm	4 3/4 inch
	Støtteflade	14 x 16 mm	
max.	Maksimal tilladt belastning	3 t	3 US t
	Vægt	0.69 kg	



Skal udføres med

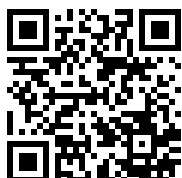

**2-armet indvendig
udtrækker**

21-0

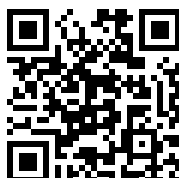

**2-armet indvendig
udtrækker**

21-00

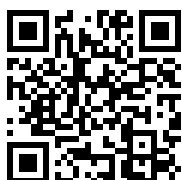

**2-armet indvendig
udtrækker**

21-01

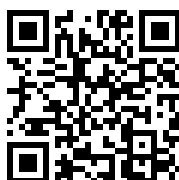

**2-armet indvendig
udtrækker**

21-02

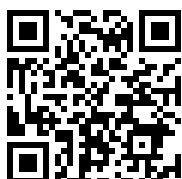

**2-armet indvendig
udtrækker**

21-1

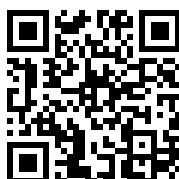

**2-armet indvendig
udtrækker**

21-2

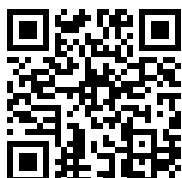

**2-armet indvendig
udtrækker**

21-3

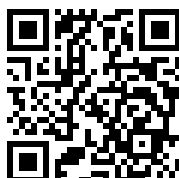

**2-armet indvendig
udtrækker**

21-4

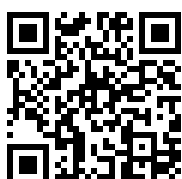

**2-armet indvendig
udtrækker**

21-5

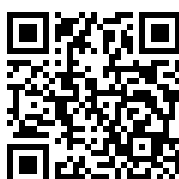

**Indvendig aftrækker med
segmenterede gribekanter**

21-0-E

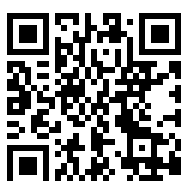

**Indvendig aftrækker med
segmenterede gribekanter**

21-00-E

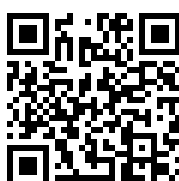

**Indvendig aftrækker med
segmenterede gribekanter**

21-01-E



Skal udføres med

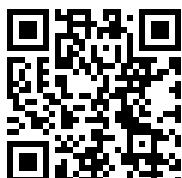

**Indvendig aftrækker med
segmenterede gribekanter**

21-1-E



**Indvendig aftrækker med
segmenterede gribekanter**

21-2-E

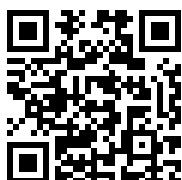

**Indvendig aftrækker med
segmenterede gribekanter**

21-3-E

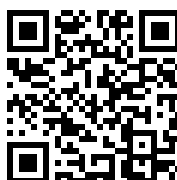

**Indvendig aftrækker med
segmenterede gribekanter**

21-4-E

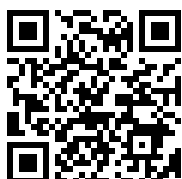

2-armet nålelejudtrækker

21-40

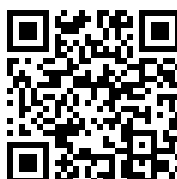

2-armet nålelejudtrækker

21-41

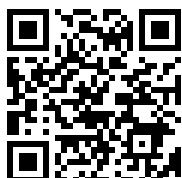

2-armet nålelejudtrækker

21-42

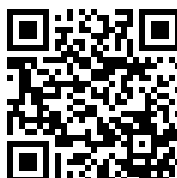

2-armet nålelejudtrækker

21-43

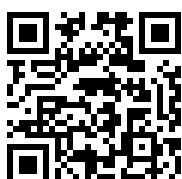

2-armet nålelejudtrækker

21-44



2-armet nålelejudtrækker

21-45

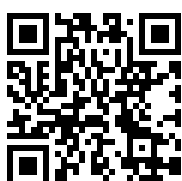

2-armet nålelejudtrækker

21-46



Teknologier



LIGHT SHIFT

Glatløbende og selvholdende aftrækkerkroge med indvendig fjederskive.



Reservedel

Varenr.	Produktnavn
22-1-T	Travers
022-106	Spindel
22-1-1-P	Par reservekroge med beslag

Tilbehør

Varenr.	Produktnavn
22-1-AS	Gevindindsatssæt

Gå med

Varenr.	Produktnavn
21-0	2-armet indvendig udtrækker
21-00	2-armet indvendig udtrækker
21-01	2-armet indvendig udtrækker
21-02	2-armet indvendig udtrækker
21-1	2-armet indvendig udtrækker
21-2	2-armet indvendig udtrækker
21-3	2-armet indvendig udtrækker
21-4	2-armet indvendig udtrækker
21-5	2-armet indvendig udtrækker



Gå med

Varenr.	Produktnavn
21-0-E	Indvendig aftrækker med segmenterede gribekanter
21-00-E	Indvendig aftrækker med segmenterede gribekanter
21-01-E	Indvendig aftrækker med segmenterede gribekanter
21-1-E	Indvendig aftrækker med segmenterede gribekanter
21-2-E	Indvendig aftrækker med segmenterede gribekanter
21-3-E	Indvendig aftrækker med segmenterede gribekanter
21-4-E	Indvendig aftrækker med segmenterede gribekanter
21-40	2-armet nålelejudtrækker
21-41	2-armet nålelejudtrækker
21-42	2-armet nålelejudtrækker
21-43	2-armet nålelejudtrækker
21-44	2-armet nålelejudtrækker
21-45	2-armet nålelejudtrækker
21-46	2-armet nålelejudtrækker
22-1-AS	Gevindindsatssæt
21-44-E	Nålelejudtrækker



Er bestanddel af

Varenr.	Produktnavn
24-A	Af- og udtrækssæt til kuglelejer
24-B	Af- og udtrækssæt til kuglelejer
24-C	Af- og udtrækssæt til kuglelejer
25-K	Kuglelejeudtrækssæt
25-A	Kuglelejeudtrækssæt
25-B	Kuglelejeudtrækssæt
25-C	Kuglelejeudtrækssæt
25-N	Kuglelejeudtrækssæt
28-C	Glidehammer- og modstykkessæt til udtrækning af kuglelejer og stifter
28-D	Glidehammer- og modstykkessæt til udtrækning af kuglelejer og stifter
K-22-C-E	Aftrækkersæt til kuglelejer med modstøtte og glidehammer
K-22-A-E	Aftrækkersæt til kuglelejer med modstøtte og glidehammer
K-22-B-E	Aftrækkersæt til kuglelejer med modstøtte og glidehammer
WT-017	Aftrækkersortiment - indvendig aftrækning - BASIC
WT-018	Aftrækkersortiment - indvendig aftrækning - TOP
K-22-A	Aftrækkersæt til kuglelejer med modstøtte og glidehammer
EVLW-2-INDUSTRIE	Salgsvæg industri
EVLW-2-KFZ	Salgsvæg automotive
EVLW-2-NFZ	Salgsvæg automotive/nyttekøretøjer/landbrugsmaskiner
WT-1-INDUSTRIE	Aftrækkersortiment - industri



Er reservedel til

Varenr.	Produktnavn
24-A	Af- og udtrækssæt til kuglelejer
24-B	Af- og udtrækssæt til kuglelejer
24-C	Af- og udtrækssæt til kuglelejer
25-K	Kuglelejeudtrækssæt
25-A	Kuglelejeudtrækssæt
25-B	Kuglelejeudtrækssæt
25-C	Kuglelejeudtrækssæt
25-N	Kuglelejeudtrækssæt

Indgår også i

Varenr.	Produktnavn
WT-018	Aftrækkersortiment - indvendig aftrækning - TOP

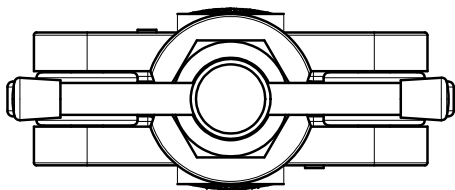
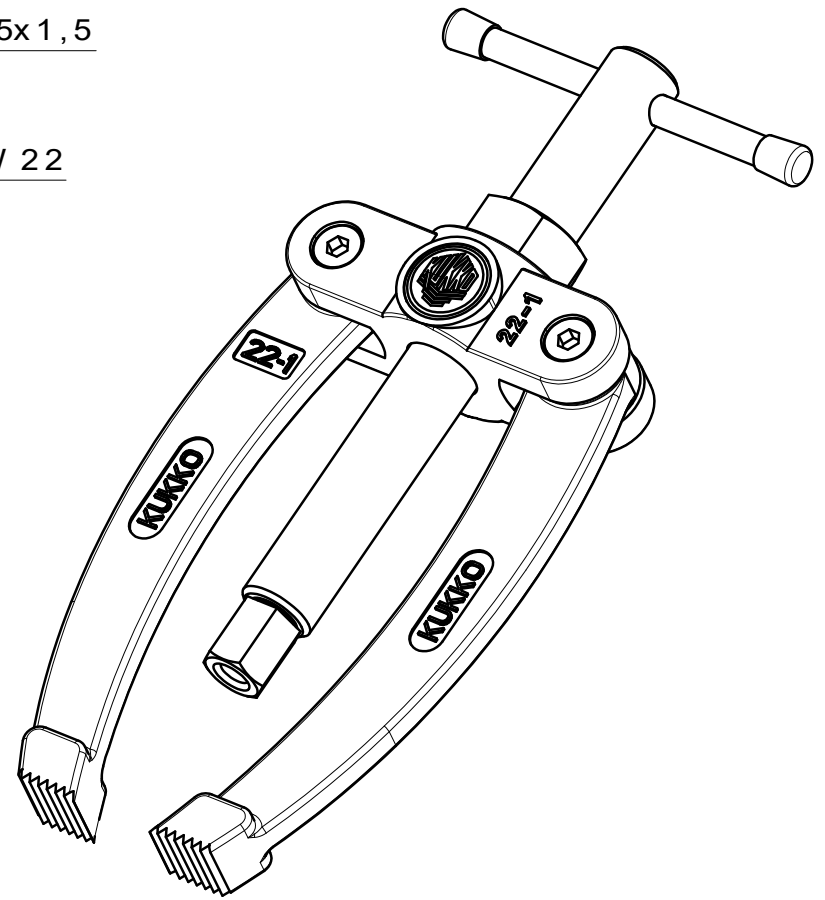
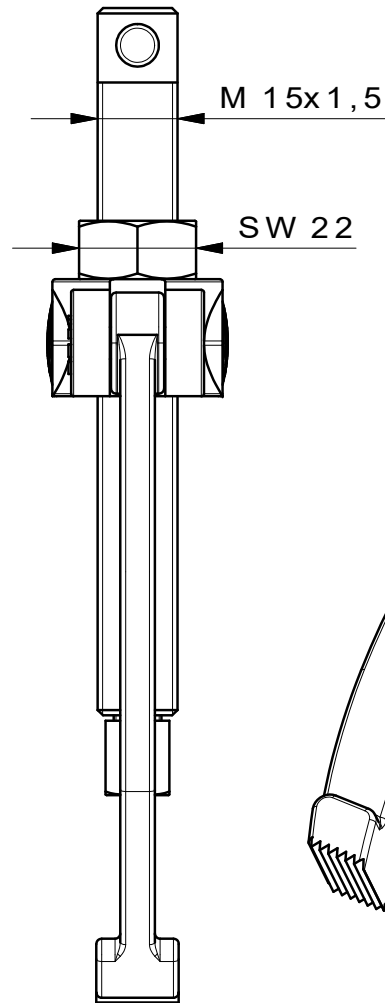
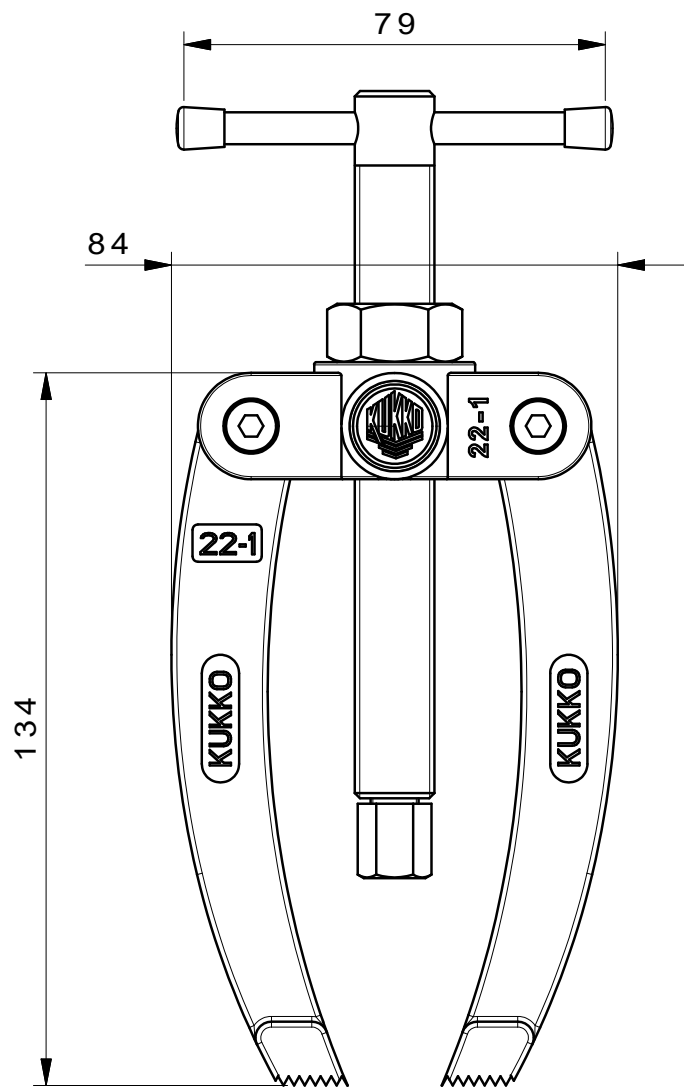

 Kleinbongartz & Kaiser oHG Werkzeugfabrik Hilden - Germany	Dokumentname: 22-1 Gegenstütze	Toleranz: DIN ISO 2768-m
	Dokumentbeschreibung: Baugruppe	Material: Hoch legierter Werkzeugstahl / High alloy tool steel
Erstellt von: Schultes	Erstellungsdatum: 12/04/2016	Maßstab: 1:1
Teilbeschreibung: Gegenstütze/ Counterstay	Wärmebehandlung / Härte: vergüteter Stahl/ tempered steel	
Oberflächenbehandlung:		Schutzvermerk ISO 16016 beachten
Artikelnummer / ZNR.: 22-1	Dokumentversion: -	