



Nom du produit

Contre-appui

À utiliser avec les séries 21 et 21-E. Les séries 22-1-AS s'utilisent uniquement avec 22-1 et 22-2.

Réf. 22-1
 Gammes 22
 Code à barre 4021176012228

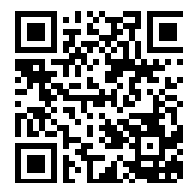

	Caractéristique technique	Métrique	Impérial
	Capacité de serrage contre-appui	55 mm	2 3/16 inch
	Profondeur contre-appui	120 mm	4 3/4 inch
	Surface d'appui	14 x 16 mm	
max.	Charge maximale admissible	3 t	3 US t
	Poids	0.69 kg	



encore nécessaire



Extracteur intérieur

21-0

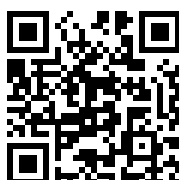

Extracteur intérieur

21-00

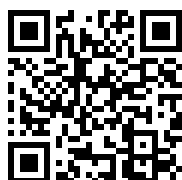

Extracteur intérieur

21-01

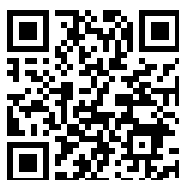

Extracteur intérieur

21-02



Extracteur intérieur

21-1

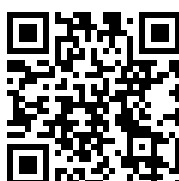

Extracteur intérieur

21-2

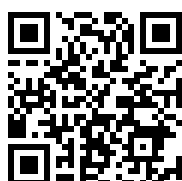

Extracteur intérieur

21-3

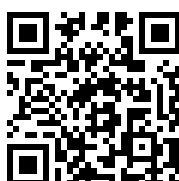

Extracteur intérieur

21-4



Extracteur intérieur

21-5

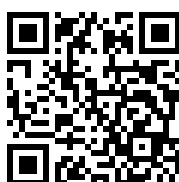

Extracteur intérieur avec bords de serrage segmentés

21-0-E



Extracteur intérieur avec bords de serrage segmentés

21-00-E

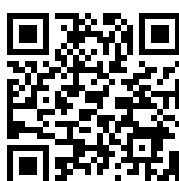

Extracteur intérieur avec bords de serrage segmentés

21-01-E



encore nécessaire

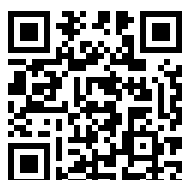

Extracteur intérieur avec bords de serrage segmentés

21-1-E



Extracteur intérieur avec bords de serrage segmentés

21-2-E



Extracteur intérieur avec bords de serrage segmentés

21-3-E

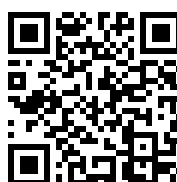

Extracteur intérieur avec bords de serrage segmentés

21-4-E

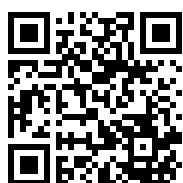

Extracteur roulement à aiguilles

21-40

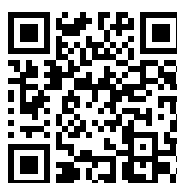

Extracteur roulement à aiguilles

21-41

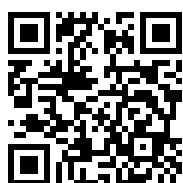

Extracteur roulement à aiguilles

21-42



Extracteur roulement à aiguilles

21-43

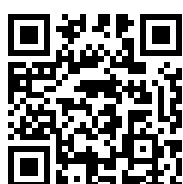

Extracteur roulement à aiguilles

21-44

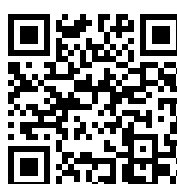

Extracteur roulement à aiguilles

21-45

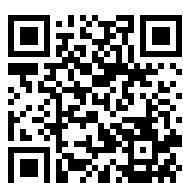

Extracteur roulement à aiguilles

21-46



Technologies



LIGHT SHIFT

Mâchoires facilement maniables et autofixantes avec disque de ressort interne.



Pièce de rechange

Réf.	Nom du produit
22-1-T	Entretoise
022-106	Vis
22-1-1-P	Paire de griffes de remplacement avec matériel de fixation

Accessoires

Réf.	Nom du produit
22-1-AS	Jeu d'adapteurs

Est demandé par

Réf.	Nom du produit
21-0	Extracteur intérieur
21-00	Extracteur intérieur
21-01	Extracteur intérieur
21-02	Extracteur intérieur
21-1	Extracteur intérieur
21-2	Extracteur intérieur
21-3	Extracteur intérieur
21-4	Extracteur intérieur
21-5	Extracteur intérieur



Est demandé par

Réf.	Nom du produit
21-0-E	Extracteur intérieur avec bords de serrage segmentés
21-00-E	Extracteur intérieur avec bords de serrage segmentés
21-01-E	Extracteur intérieur avec bords de serrage segmentés
21-1-E	Extracteur intérieur avec bords de serrage segmentés
21-2-E	Extracteur intérieur avec bords de serrage segmentés
21-3-E	Extracteur intérieur avec bords de serrage segmentés
21-4-E	Extracteur intérieur avec bords de serrage segmentés
21-40	Extracteur roulement à aiguilles
21-41	Extracteur roulement à aiguilles
21-42	Extracteur roulement à aiguilles
21-43	Extracteur roulement à aiguilles
21-44	Extracteur roulement à aiguilles
21-45	Extracteur roulement à aiguilles
21-46	Extracteur roulement à aiguilles
22-1-AS	Jeu d'adaptateurs
21-44-E	Extracteurs roulements à aiguilles



Parti du

Réf.	Nom du produit
24-A	Jeu de arracheurs de roulement extérieur et inérieur
24-B	Jeu de arracheurs de roulement extérieur et inérieur
24-C	Jeu de arracheurs de roulement extérieur et inérieur
25-K	Jeu de arracheurs de roulements intérieurs
25-A	Jeu de arracheurs de roulements intérieurs
25-B	Jeu de arracheurs de roulements intérieurs
25-C	Jeu de arracheurs de roulements intérieurs
25-N	Jeu de arracheurs de roulements intérieurs
28-C	Jeu de masse coulissante et de contre-appuis pour l'arrachage de roulements à billes et de pions
28-D	Jeu de masse coulissante et de contre-appuis pour l'arrachage de roulements à billes et de pions
K-22-C-E	Jeux d'arracheurs de roulements intérieurs avec contre-appui et masse coulissante
K-22-A-E	Jeux d'arracheurs de roulements intérieurs avec contre-appui et masse coulissante
K-22-B-E	Jeux d'arracheurs de roulements intérieurs avec contre-appui et masse coulissante
WT-017	Assortiment d'extracteurs – extraction intérieure – BASIC
WT-018	Assortiment d'extracteurs – extraction intérieure – TOP
K-22-A	Jeux d'arracheurs de roulements intérieurs avec contre-appui et masse coulissante
EVLW-2-INDUSTRIE	Présentoir de vente, outillage pour l'industrie
EVLW-2-KFZ	Présentoir de vente, outillage pour l'automobile



Parti du

Réf.	Nom du produit
EVLW-2-NFZ	Présentoir de vente, outillage pour l'automobile / Véhicules utilitaires / Machines agricoles
WT-1-INDUSTRIE	Assortiment d'extracteurs – usage industriel

Pièce de rechange de

Réf.	Nom du produit
24-A	Jeu de arracheurs de roulement extérieur et inérieur
24-B	Jeu de arracheurs de roulement extérieur et inérieur
24-C	Jeu de arracheurs de roulement extérieur et inérieur
25-K	Jeu de arracheurs de roulements intérieurs
25-A	Jeu de arracheurs de roulements intérieurs
25-B	Jeu de arracheurs de roulements intérieurs
25-C	Jeu de arracheurs de roulements intérieurs
25-N	Jeu de arracheurs de roulements intérieurs



Est aussi inclus dans

Réf.

Nom du produit

WT-018

Assortiment d'extracteurs – extraction intérieure – TOP

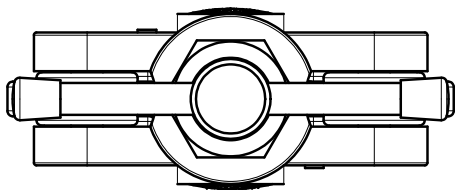
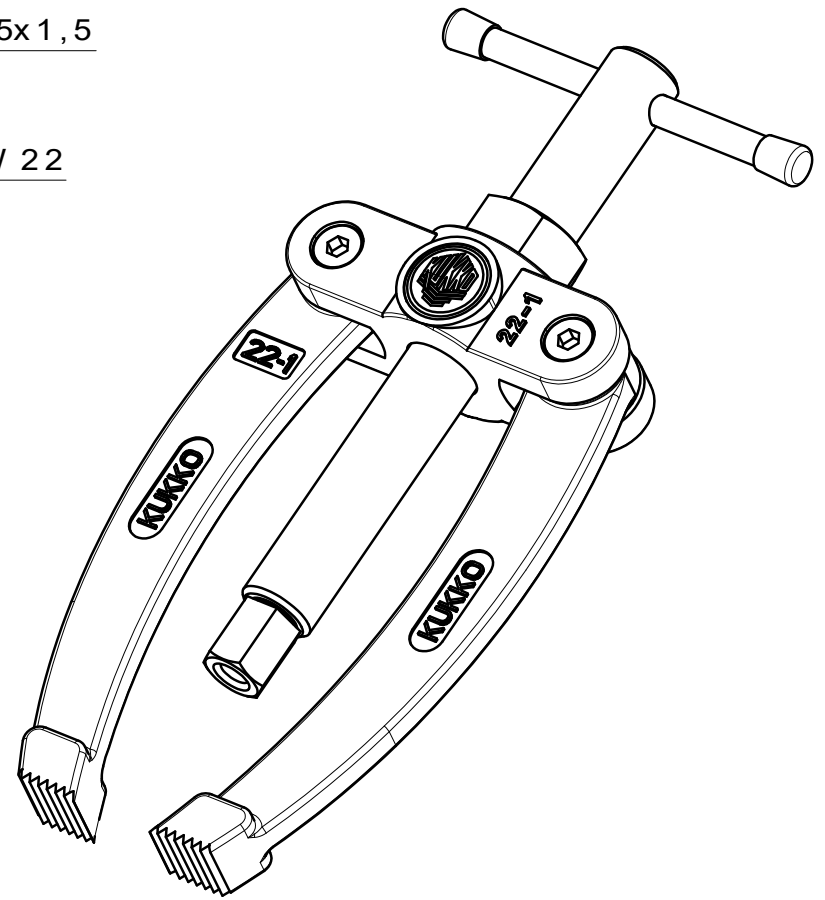
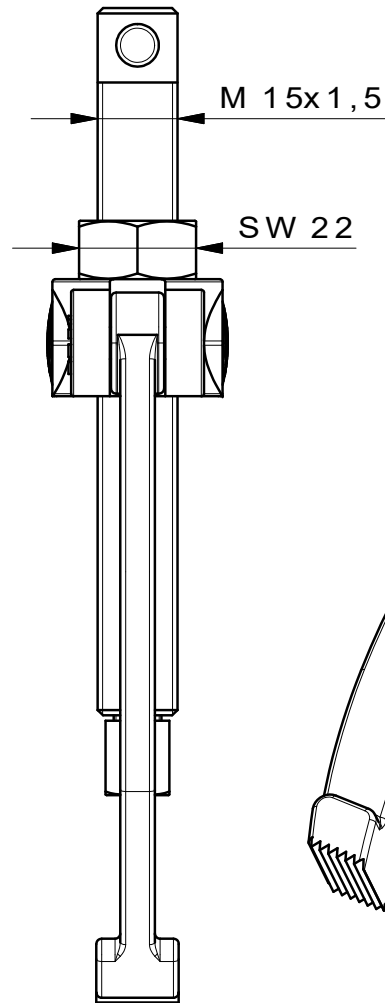
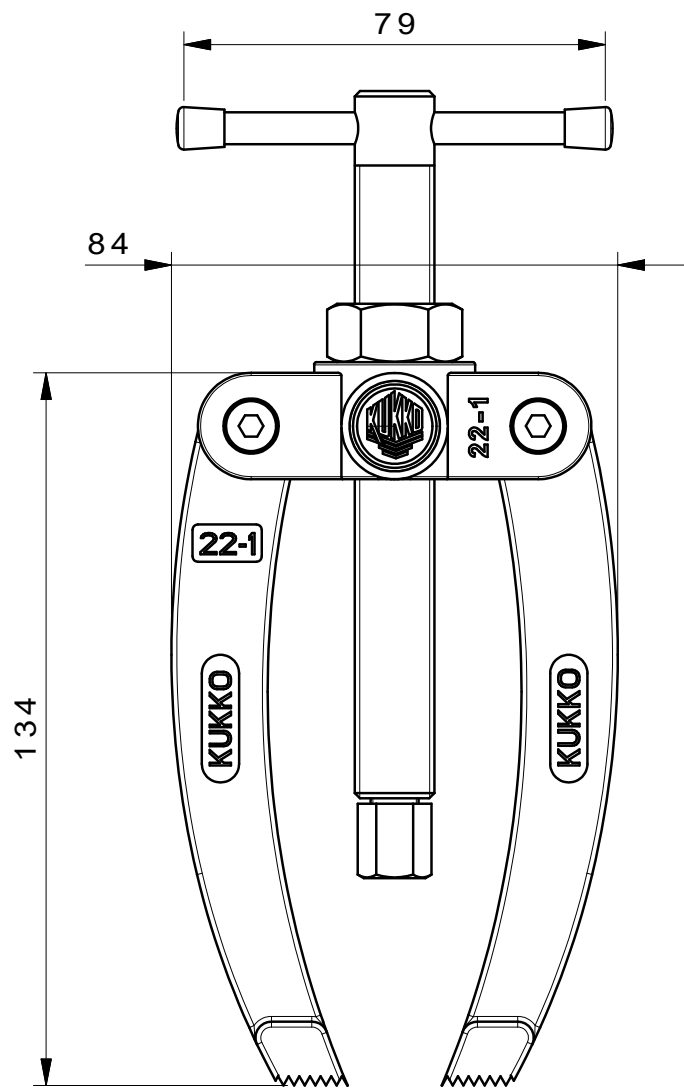

 Kleinbongartz & Kaiser oHG Werkzeugfabrik Hilden - Germany	Dokumentname: 22-1 Gegenstütze		Toleranz: DIN ISO 2768-m
	Dokumentbeschreibung: Baugruppe		Material: Hoch legierter Werkzeugstahl / High alloy tool steel
	Erstellt von: Schultes	Erstellungsdatum: 12/04/2016	Maßstab: 1:1
Teilbeschreibung: Gegenstütze/ Counterstay			Wärmebehandlung / Härte: vergüteter Stahl/ tempered steel
			Oberflächenbehandlung:
Artikelnummer / ZNR.: 22-1	Dokumentversion: -	Schutzvermerk ISO 16016 beachten	