



商品名

カウンターステイ



22-1と22-2の場合のみ、シリーズ21、シリーズ21-E、シリーズ22-1-ASと併用。

商品番号 22-1

シリーズ 22

JANコード 4021176012228



	技術属性	メートル	インペリアル
	クランプ幅 カウンターステイ	120 mm	4 3/4 inch
	サポート面	14 x 16 mm	
max.	最大許容負荷	3 t	3 US t
	重量	0.69 kg	



必要:

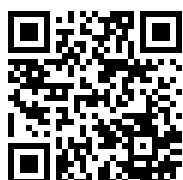

2シェル内抜きエキストラクター

21-0



2シェル内抜きエキストラクター

21-00

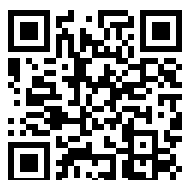

2シェル内抜きエキストラクター

21-01



2シェル内抜きエキストラクター

21-02

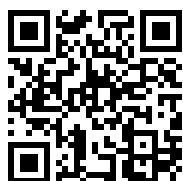

2シェル内抜きエキストラクター

21-1



2シェル内抜きエキストラクター

21-2

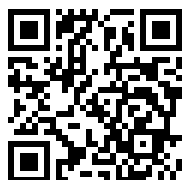

2シェル内抜きエキストラクター

21-3

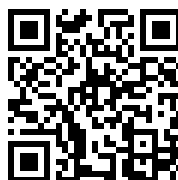

2シェル内抜きエキストラクター

21-4

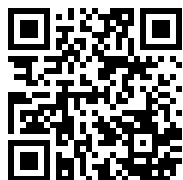

2シェル内抜きエキストラクター

21-5

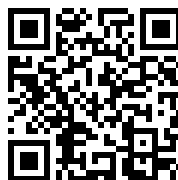

内抜きエキストラクター、
区分されたグラスエッジ

21-0-E

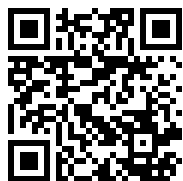

内抜きエキストラクター、
区分されたグラスエッジ

21-00-E



内抜きエキストラクター、
区分されたグラスエッジ

21-01-E



必要:

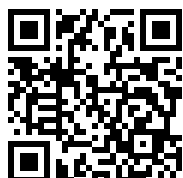

内抜きエキストラクター、
区分されたグラスエッジ
21-1-E

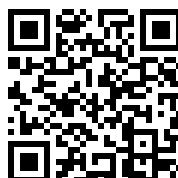

内抜きエキストラクター、
区分されたグラスエッジ
21-2-E

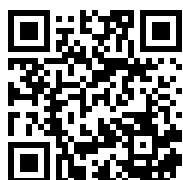

内抜きエキストラクター、
区分されたグラスエッジ
21-3-E



内抜きエキストラクター、
区分されたグラスエッジ
21-4-E

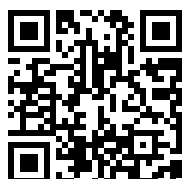

2シェルニードルベアリン
グエキストラクター
21-40

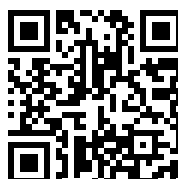

2シェルニードルベアリン
グエキストラクター
21-41

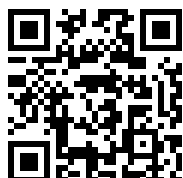

2シェルニードルベアリン
グエキストラクター
21-42



2シェルニードルベアリン
グエキストラクター
21-43



2シェルニードルベアリン
グエキストラクター
21-44

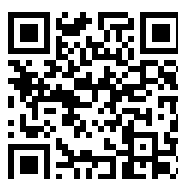

2シェルニードルベアリン
グエキストラクター
21-45

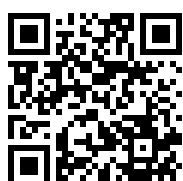

2シェルニードルベアリン
グエキストラクター
21-46



テクノロジー



LIGHT SHIFT

スプリングワッシャーを内蔵した爪は、スムーズに動き自動で止まります。



交換部品

商品番号	商品名
22-1-T	クロスビーム
022-106	スピンドル
22-1-1-P	一組の固定材付き交換用爪

付属品

商品番号	商品名
22-1-AS	スレッドアダプターセット

以下に必要:

商品番号	商品名
21-0	2シェル内抜きエキストラクター
21-00	2シェル内抜きエキストラクター
21-01	2シェル内抜きエキストラクター
21-02	2シェル内抜きエキストラクター
21-1	2シェル内抜きエキストラクター
21-2	2シェル内抜きエキストラクター
21-3	2シェル内抜きエキストラクター
21-4	2シェル内抜きエキストラクター
21-5	2シェル内抜きエキストラクター



以下に必要:

商品番号	商品名
21-0-E	内抜きエキストラクター、区分されたグラスエッジ
21-00-E	内抜きエキストラクター、区分されたグラスエッジ
21-01-E	内抜きエキストラクター、区分されたグラスエッジ
21-1-E	内抜きエキストラクター、区分されたグラスエッジ
21-2-E	内抜きエキストラクター、区分されたグラスエッジ
21-3-E	内抜きエキストラクター、区分されたグラスエッジ
21-4-E	内抜きエキストラクター、区分されたグラスエッジ
21-40	2シェルニードルベアリングエキストラクター
21-41	2シェルニードルベアリングエキストラクター
21-42	2シェルニードルベアリングエキストラクター
21-43	2シェルニードルベアリングエキストラクター
21-44	2シェルニードルベアリングエキストラクター
21-45	2シェルニードルベアリングエキストラクター
21-46	2シェルニードルベアリングエキストラクター
22-1-AS	スレッドアダプターセット
21-44-E	ニードルベアリングエキストラクター



は次のものの構成要素です:

商品番号	商品名
24-A	ボールベアリングプーラー・エキストラクターセット
24-B	ボールベアリングプーラー・エキストラクターセット
24-C	ボールベアリングプーラー・エキストラクターセット
25-K	ボールベアリングエキストラクターセット
25-A	ボールベアリングエキストラクターセット
25-B	ボールベアリングエキストラクターセット
25-C	ボールベアリングエキストラクターセット
25-N	ボールベアリングエキストラクターセット
28-C	ボールベアリングとドエルピンの引き抜き用スライドハンマーとブリッジヨークセット
28-D	ボールベアリングとドエルピンの引き抜き用スライドハンマーとブリッジヨークセット
K-22-C-E	ボールベアリングプーリングセット、カウンターステイおよびスライドハンマー付
K-22-A-E	ボールベアリングプーリングセット、カウンターステイおよびスライドハンマー付
K-22-B-E	ボールベアリングプーリングセット、カウンターステイおよびスライドハンマー付
WT-017	プーラー品目 - 打ち抜き - ベーシック
WT-018	プーラー品目 - 打ち抜き - トップ
K-22-A	ボールベアリングプーリングセット、カウンターステイおよびスライドハンマー付
EVLW-2-INDUSTRIE	ディスプレイ産業
EVLW-2-KFZ	ディスプレイ 自動車



は次のものの構成要素です:

商品番号	商品名
EVLW-2-NFZ	ディスプレイ 自動車 / 有用車両 / 農業機械
WT-1-INDUSTRIE	プーラー品目 - 工業

は次のものの予備部品です:

商品番号	商品名
24-A	ボールベアリングプーラー・エキストラクターセット
24-B	ボールベアリングプーラー・エキストラクターセット
24-C	ボールベアリングプーラー・エキストラクターセット
25-K	ボールベアリングエキストラクターセット
25-A	ボールベアリングエキストラクターセット
25-B	ボールベアリングエキストラクターセット
25-C	ボールベアリングエキストラクターセット
25-N	ボールベアリングエキストラクターセット



は次のものにも含まれています:

商品番号

商品名

WT-018

プーラー品目 - 打ち抜き - トップ

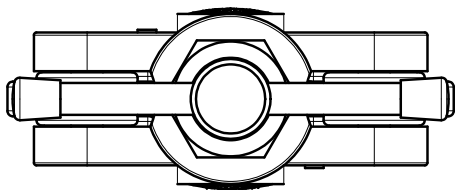
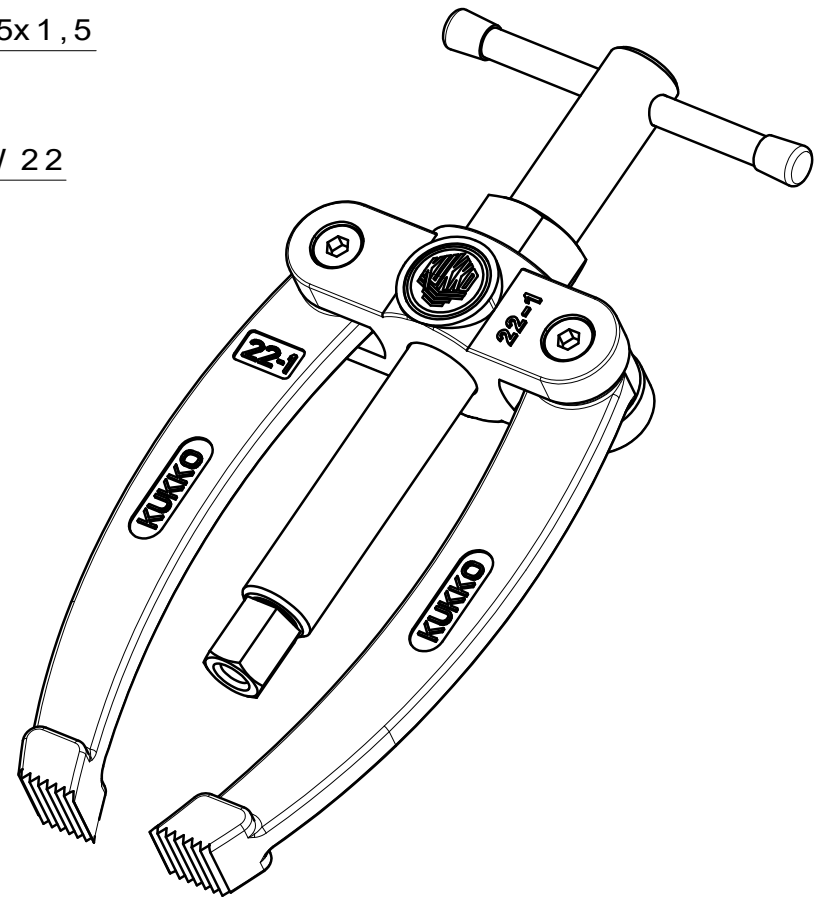
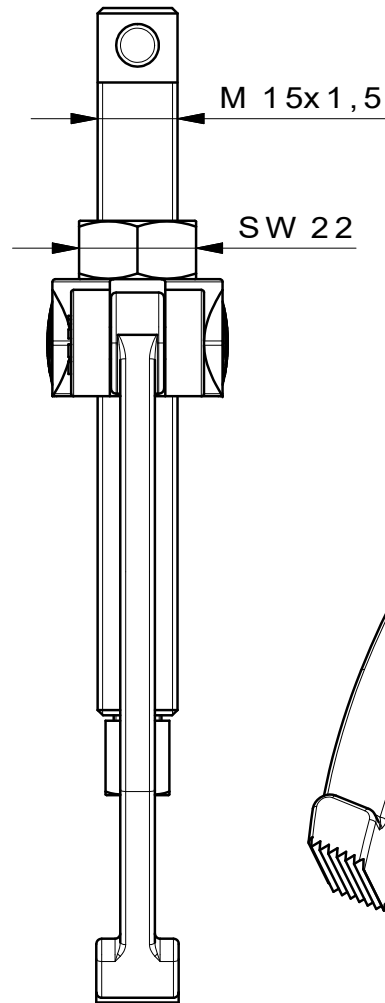
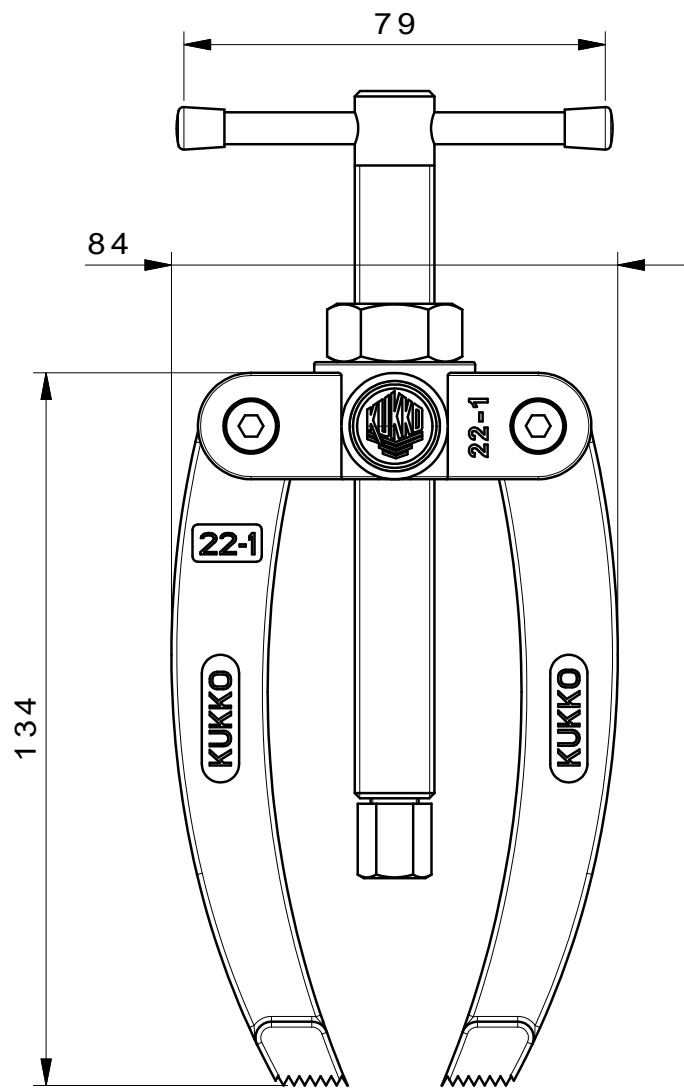

 Kleinbongartz & Kaiser oHG Werkzeugfabrik Hilden - Germany	Dokumentname: 22-1 Gegenstütze		Toleranz: DIN ISO 2768-m
	Dokumentbeschreibung: Baugruppe		Material: Hoch legierter Werkzeugstahl / High alloy tool steel
Erstellt von: Schultes	Erstellungsdatum: 12/04/2016	Maßstab: 1:1	
Teilbeschreibung: Gegenstütze/ Counterstay		Wärmebehandlung / Härte: vergüteter Stahl/ tempered steel	
		Oberflächenbehandlung:	
Artikelnummer / ZNR.: 22-1	Dokumentversion: -	Schutzvermerk ISO 16016 beachten	