



Nombre del producto

Contraapoyo

Para utilizarse con serie 21 y serie 21-E. Serie 22-1-AS sólo para 22-1 y 22-2.

Núm. art. 22-2

Serie 22

EAN 4021176012303

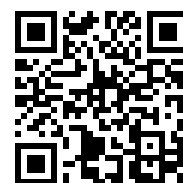

	Atributo técnico	Métrico	Imperial
	Envergadura del contraapoyo	100 mm	
	Profundidad de sujeción del contraapoyo	165 mm	
	Superficie de apoyo	14 x 18 mm	
max.	Carga máxima admisible	4 t	4 US t
	Peso	1.873 kg	



necesita de

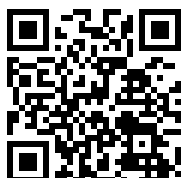

Extractor interior

21-3

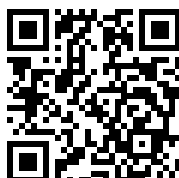

Extractor interior

21-4

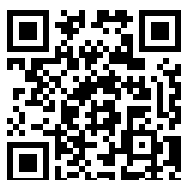

Extractor interior

21-5

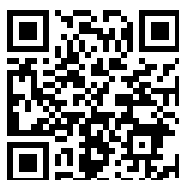

Extractor interior

21-6

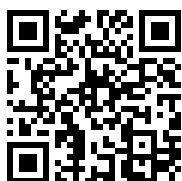

Extractor interior

21-7



Extractor interior

21-8

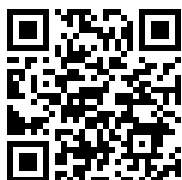

**Extractor interno con
bordes adherentes
segmentados**

21-0-E

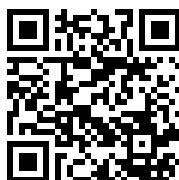

**Extractor interno con
bordes adherentes
segmentados**

21-00-E

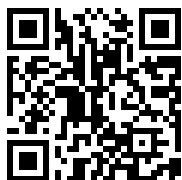

**Extractor interno con
bordes adherentes
segmentados**

21-01-E

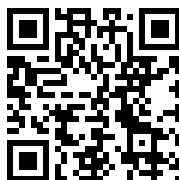

**Extractor interno con
bordes adherentes
segmentados**

21-1-E

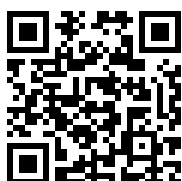

**Extractor interno con
bordes adherentes
segmentados**

21-2-E

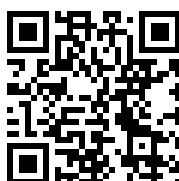

**Extractor interno con
bordes adherentes
segmentados**

21-3-E



necesita de

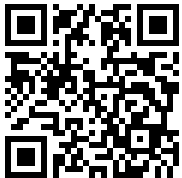

**Extractor interno con
bordes adherentes
segmentados**

21-4-E



**Extractor interno con
bordes adherentes
segmentados**

21-5-E

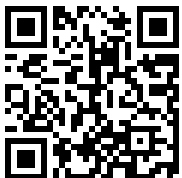

**Extractor interno con
bordes adherentes
segmentados**

21-6-E

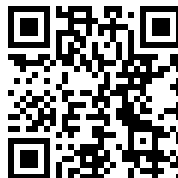

**Extractor interno con
bordes adherentes
segmentados**

21-7-E



**Extractor de cojinete de
aguja**

21-40

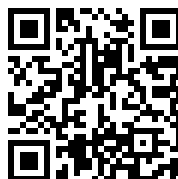

**Extractor de cojinete de
aguja**

21-41



**Extractor de cojinete de
aguja**

21-42

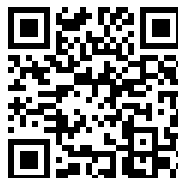

**Extractor de cojinete de
aguja**

21-43

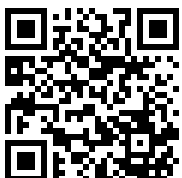

**Extractor de cojinete de
aguja**

21-44

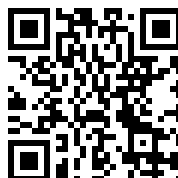

**Extractor de cojinete de
aguja**

21-45

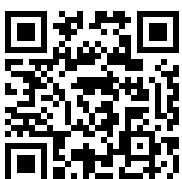

**Extractor de cojinete de
aguja**

21-46



Tecnologías



LIGHT SHIFT

Gancho de tracción de marcha suave y autofijado con arandela elástica interna.



EASY SCREW

El rodamiento de empuje incorporado facilita la rotación al reducir la resistencia a la fricción.



Pieza de recambio

Núm. art.	Nombre del producto
22-2-T	Travesaño
022-206	Husillo
22-2-1-P	Par de ganchos de sustitución con material de fijación

Accesorios

Núm. art.	Nombre del producto
22-1-AS	Juego de adaptadores

Necesario para

Núm. art.	Nombre del producto
225-SK	Extractor con patas de extracción autocentrantes
21-3	Extractor interior
21-4	Extractor interior
21-5	Extractor interior
21-6	Extractor interior
21-7	Extractor interior
21-8	Extractor interior
21-0-E	Extractor interno con bordes adherentes segmentados
21-00-E	Extractor interno con bordes adherentes segmentados



Necesario para

Núm. art.	Nombre del producto
21-01-E	Extractor interno con bordes adherentes segmentados
21-1-E	Extractor interno con bordes adherentes segmentados
21-2-E	Extractor interno con bordes adherentes segmentados
21-3-E	Extractor interno con bordes adherentes segmentados
21-4-E	Extractor interno con bordes adherentes segmentados
21-5-E	Extractor interno con bordes adherentes segmentados
21-6-E	Extractor interno con bordes adherentes segmentados
21-7-E	Extractor interno con bordes adherentes segmentados
21-40	Extractor de cojinete de agujas
21-41	Extractor de cojinete de agujas
21-42	Extractor de cojinete de agujas
21-43	Extractor de cojinete de agujas
21-44	Extractor de cojinete de agujas
21-45	Extractor de cojinete de agujas
21-46	Extractor de cojinete de agujas
22-1-AS	Juego de adaptores
225-1	Extractor con patas de extracción autocentrantes
225-2	Extractor con patas de extracción autocentrantes
225-3	Extractor con patas de extracción autocentrantes
21-44-E	Extractores de cojinetes agujas



Es parte de

Núm. art.	Nombre del producto
24-A	Juego de extractores de cojinetes exteriores e interiores
24-B	Juego de extractores de cojinetes exteriores e interiores
24-C	Juego de extractores de cojinetes exteriores e interiores
25-A	Juego de extractores interiores de cojinetes
25-B	Juego de extractores interiores de cojinetes
25-C	Juego de extractores interiores de cojinetes
28-C	Juego de martillo de inercia y contrasoportes para expulsar rodamientos de bolas y pasadores de ajuste
28-D	Juego de martillo de inercia y contrasoportes para expulsar rodamientos de bolas y pasadores de ajuste
WT-017	Surtido de extractores – extracción interior – BASIC
WT-018	Surtido de extractores – extracción interior – TOP
K-22-B	Juego de expulsión de rodamientos de bolas con contraapoyo y martillo de correa
EVLW-2-INDUSTRIE	Expositor de venta, herramientas para industria
EVLW-2-KFZ	Expositor de venta, herramientas para automoviles
EVLW-2-NFZ	Expositor de venta, herramientas para automóviles / vehículos industriales / maquinaria agrícola



Es pieza de sustitucion de

Núm. art.	Nombre del producto
24-A	Juego de extractores de cojinetes exteriores e interiores
24-B	Juego de extractores de cojinetes exteriores e interiores
24-C	Juego de extractores de cojinetes exteriores e interiores
25-A	Juego de extractores interiores de cojinetes
25-B	Juego de extractores interiores de cojinetes
25-C	Juego de extractores interiores de cojinetes

También se incluye en

Núm. art.	Nombre del producto
WT-018	Surtido de extractores – extracción interior – TOP

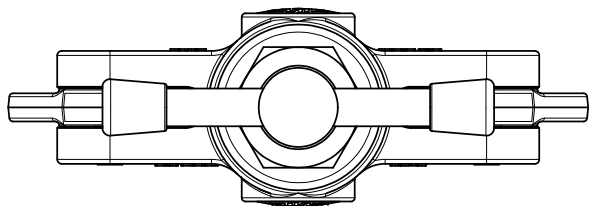
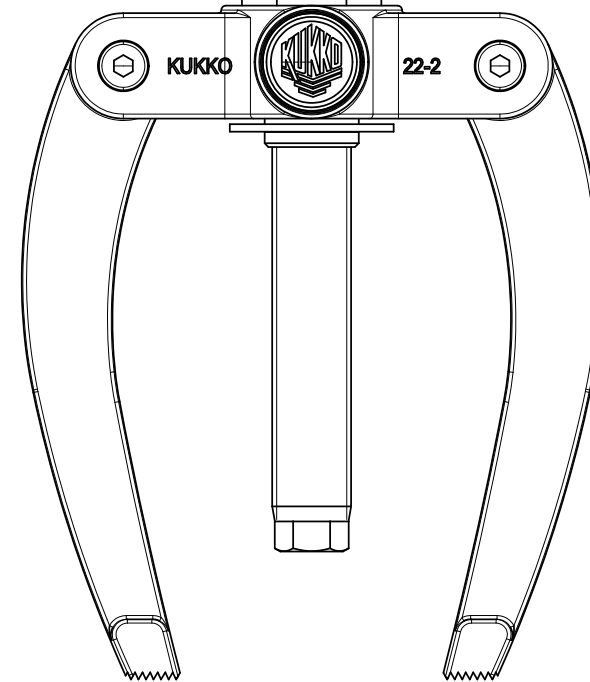
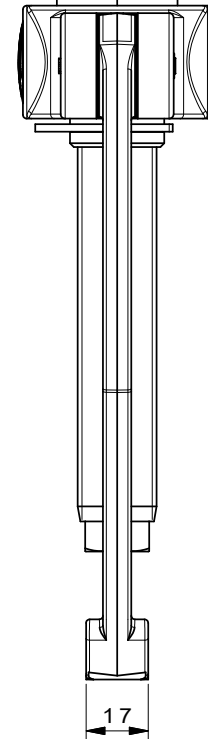
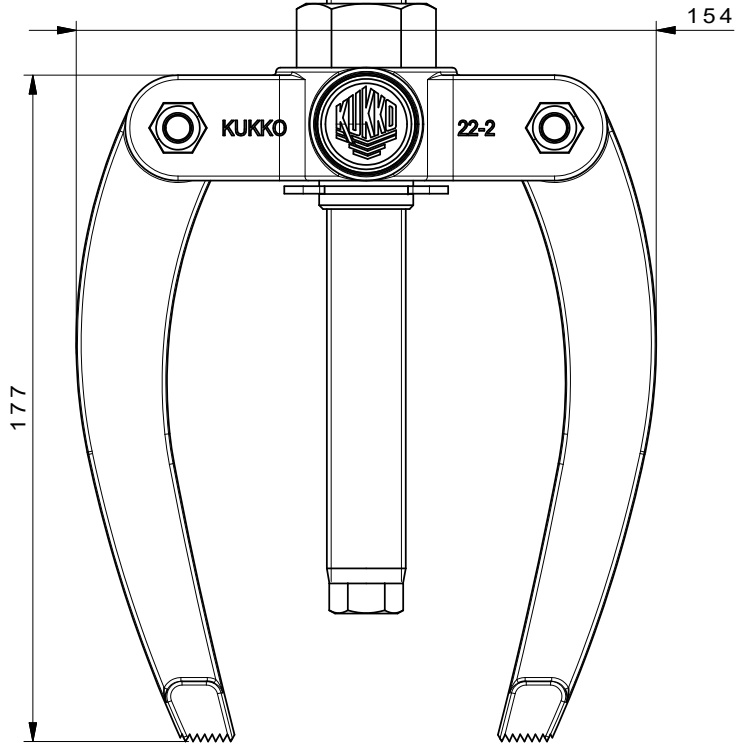
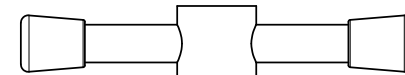
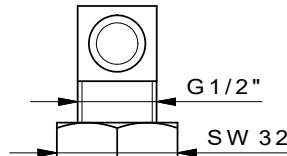
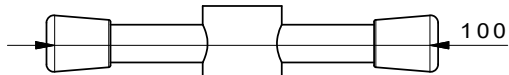
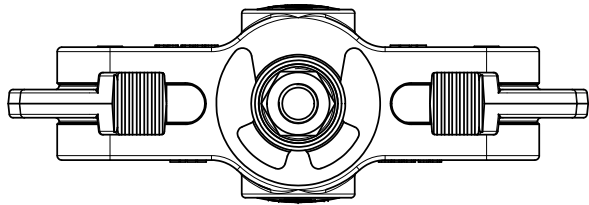

 Kleinbongartz & Kaiser oHG Werkzeugfabrik Hilden - Germany	Dokumentname: 22-2_Gegenstütze	Toleranz: DIN ISO 2768-m
	Dokumentbeschreibung: Baugruppe	Material: Hoch legierter Werkzeugstahl / High alloy tool steel
Erstellt / Geprüft von: Schultes	Erstellungsdatum: 30/03/2015	Maßstab: 1:1
Teilbeschreibung: Gegenstütze/ Counterstay		Wärmebehandlung / Härte: vergüteter Stahl/ tempered steel
Oberflächenbehandlung:		Schutzvermerk ISO 16016 beachten
Artikelnummer / ZNR.: 22-2	Dokumentversion: -	Schutzvermerk ISO 16016 beachten