







Nom du produit

Contre-appui

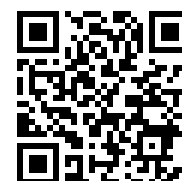
À utiliser avec les séries 21 et 21-E. Les séries 22-1-AS s'utilisent uniquement avec 22-1 et 22-2.

Réf. 22-2
 Gammes 22
 Code à barre 4021176012303



| | Caractéristique technique | Métrique | Impérial |
|---|----------------------------------|------------|----------|
|  | Capacité de serrage contre-appui | 100 mm | |
|  | Profondeur contre-appui | 165 mm | |
| | Surface d'appui | 14 x 18 mm | |
| max. | Charge maximale admissible | 4 t | 4 US t |
|  | Poids | 1.873 kg | |



encore nécessaire

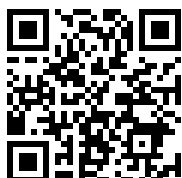

Extracteur intérieur

21-3

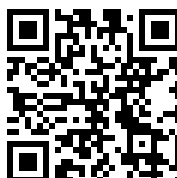

Extracteur intérieur

21-4

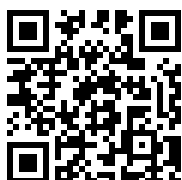

Extracteur intérieur

21-5

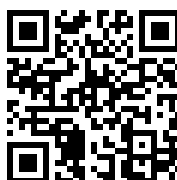

Extracteur intérieur

21-6

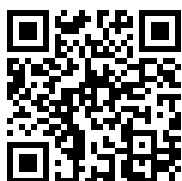

Extracteur intérieur

21-7

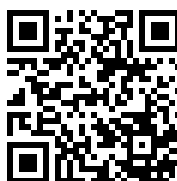

Extracteur intérieur

21-8

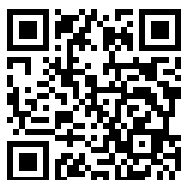

Extracteur intérieur avec bords de serrage segmentés

21-0-E



Extracteur intérieur avec bords de serrage segmentés

21-00-E

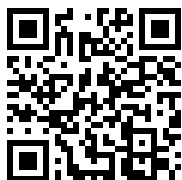

Extracteur intérieur avec bords de serrage segmentés

21-01-E

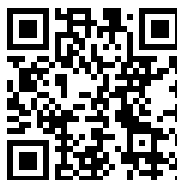

Extracteur intérieur avec bords de serrage segmentés

21-1-E

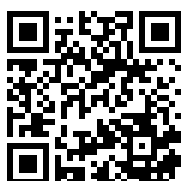

Extracteur intérieur avec bords de serrage segmentés

21-2-E

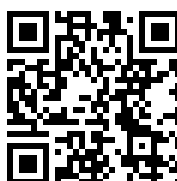

Extracteur intérieur avec bords de serrage segmentés

21-3-E



encore nécessaire

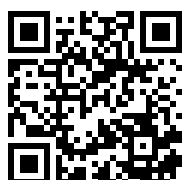

Extracteur intérieur avec bords de serrage segmentés

21-4-E



Extracteur intérieur avec bords de serrage segmentés

21-5-E

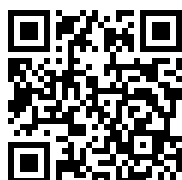

Extracteur intérieur avec bords de serrage segmentés

21-6-E

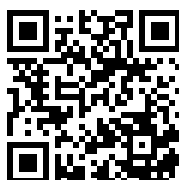

Extracteur intérieur avec bords de serrage segmentés

21-7-E

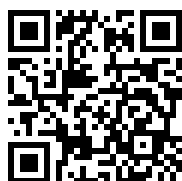

Extracteur roulement à aiguilles

21-40

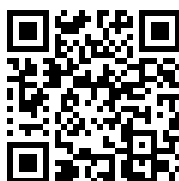

Extracteur roulement à aiguilles

21-41

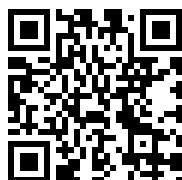

Extracteur roulement à aiguilles

21-42

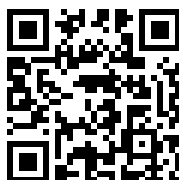

Extracteur roulement à aiguilles

21-43

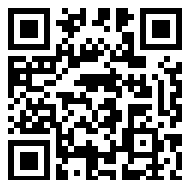

Extracteur roulement à aiguilles

21-44

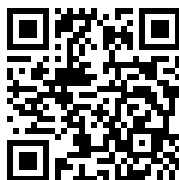

Extracteur roulement à aiguilles

21-45

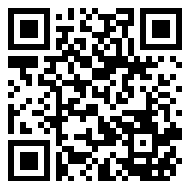

Extracteur roulement à aiguilles

21-46



Technologies



LIGHT SHIFT

Mâchoires facilement maniables et autofixantes avec disque de ressort interne.



EASY SCREW

Le palier de butée intégré facilite la rotation grâce à une résistance au frottement réduite.



Pièce de rechange

| Réf. | Nom du produit |
|----------|--|
| 22-2-T | Entretoise |
| 022-206 | Vis |
| 22-2-1-P | Paire de griffes de remplacement avec matériel de fixation |

Accessoires

| Réf. | Nom du produit |
|---------|-------------------|
| 22-1-AS | Jeu d'adaptateurs |

Est demandé par

| Réf. | Nom du produit |
|---------|--|
| 225-SK | Extracteur avec griffes autocentreuses |
| 21-3 | Extracteur intérieur |
| 21-4 | Extracteur intérieur |
| 21-5 | Extracteur intérieur |
| 21-6 | Extracteur intérieur |
| 21-7 | Extracteur intérieur |
| 21-8 | Extracteur intérieur |
| 21-0-E | Extracteur intérieur avec bords de serrage segmentés |
| 21-00-E | Extracteur intérieur avec bords de serrage segmentés |



Est demandé par

| Réf. | Nom du produit |
|---------|--|
| 21-01-E | Extracteur intérieur avec bords de serrage segmentés |
| 21-1-E | Extracteur intérieur avec bords de serrage segmentés |
| 21-2-E | Extracteur intérieur avec bords de serrage segmentés |
| 21-3-E | Extracteur intérieur avec bords de serrage segmentés |
| 21-4-E | Extracteur intérieur avec bords de serrage segmentés |
| 21-5-E | Extracteur intérieur avec bords de serrage segmentés |
| 21-6-E | Extracteur intérieur avec bords de serrage segmentés |
| 21-7-E | Extracteur intérieur avec bords de serrage segmentés |
| 21-40 | Extracteur roulement à aiguilles |
| 21-41 | Extracteur roulement à aiguilles |
| 21-42 | Extracteur roulement à aiguilles |
| 21-43 | Extracteur roulement à aiguilles |
| 21-44 | Extracteur roulement à aiguilles |
| 21-45 | Extracteur roulement à aiguilles |
| 21-46 | Extracteur roulement à aiguilles |
| 22-1-AS | Jeu d'adaptateurs |
| 225-1 | Extracteur avec griffes autocentreuses |
| 225-2 | Extracteur avec griffes autocentreuses |
| 225-3 | Extracteur avec griffes autocentreuses |
| 21-44-E | Extracteurs roulements à aiguilles |



Parti du

| Réf. | Nom du produit |
|------------------|--|
| 24-A | Jeu de arracheurs de roulement extérieur et inérieur |
| 24-B | Jeu de arracheurs de roulement extérieur et inérieur |
| 24-C | Jeu de arracheurs de roulement extérieur et inérieur |
| 25-A | Jeu de arracheurs de roulements intérieurs |
| 25-B | Jeu de arracheurs de roulements intérieurs |
| 25-C | Jeu de arracheurs de roulements intérieurs |
| 28-C | Jeu de masse coulissante et de contre-appuis pour l'arrachage de roulements à billes et de pions |
| 28-D | Jeu de masse coulissante et de contre-appuis pour l'arrachage de roulements à billes et de pions |
| WT-017 | Assortiment d'extracteurs – extraction intérieure – BASIC |
| WT-018 | Assortiment d'extracteurs – extraction intérieure – TOP |
| K-22-B | Jeux d'arracheurs de roulements intérieurs avec contre-appui et masse coulissante |
| EVLW-2-INDUSTRIE | Présentoir de vente, outillage pour l'industrie |
| EVLW-2-KFZ | Présentoir de vente, outillage pour l'automobile |
| EVLW-2-NFZ | Présentoir de vente, outillage pour l'automobile / Véhicules utilitaires / Machines agricoles |



Pièce de rechange de

| Réf. | Nom du produit |
|-------------|--|
| 24-A | Jeu de arracheurs de roulement extérieur et inérieur |
| 24-B | Jeu de arracheurs de roulement extérieur et inérieur |
| 24-C | Jeu de arracheurs de roulement extérieur et inérieur |
| 25-A | Jeu de arracheurs de roulements intérieurs |
| 25-B | Jeu de arracheurs de roulements intérieurs |
| 25-C | Jeu de arracheurs de roulements intérieurs |

Est aussi inclus dans

| Réf. | Nom du produit |
|-------------|---|
| WT-018 | Assortiment d'extracteurs – extraction intérieure – TOP |

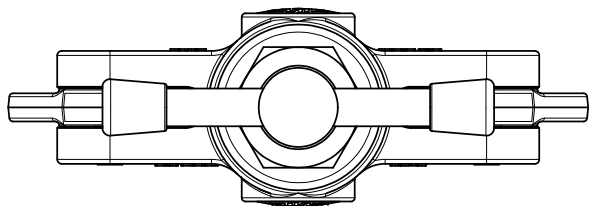
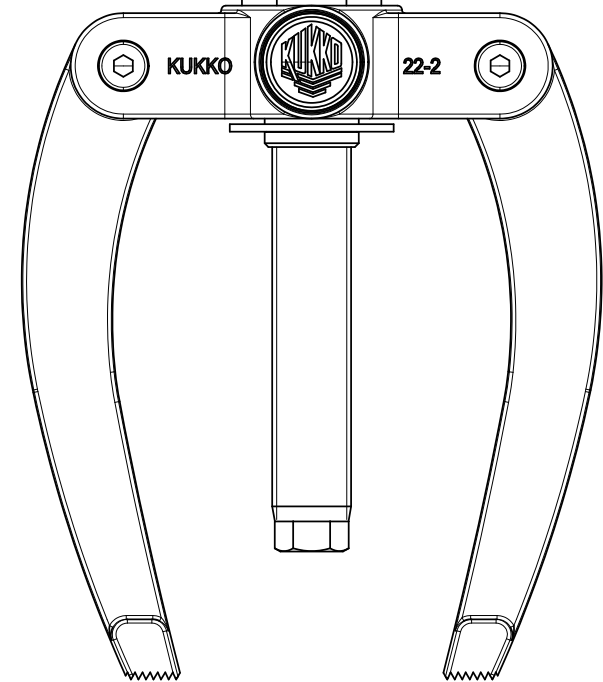
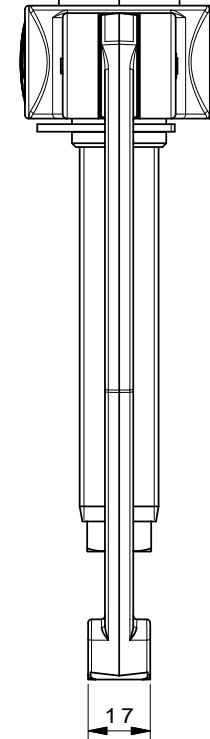
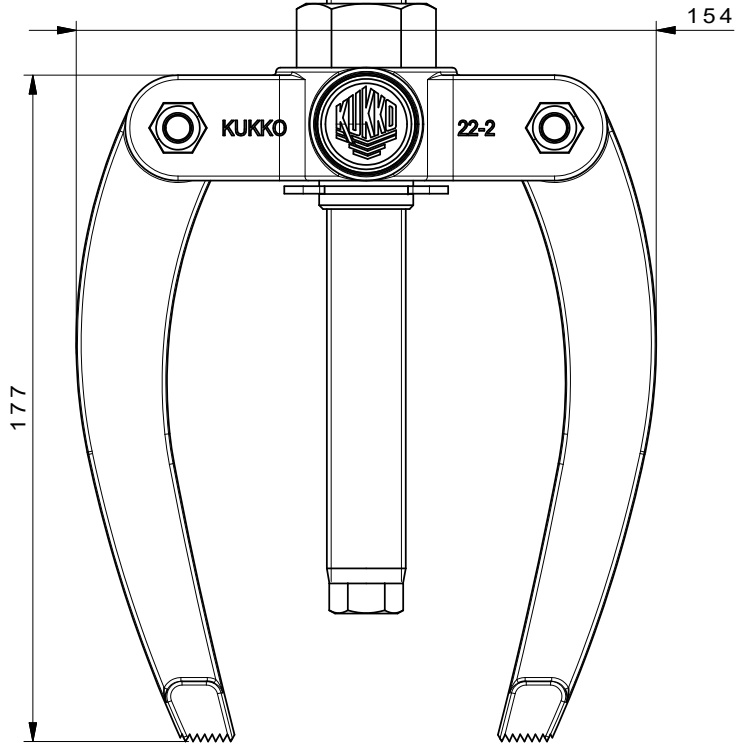
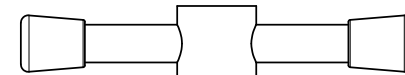
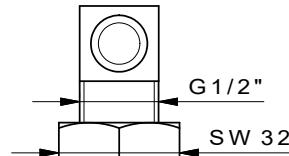
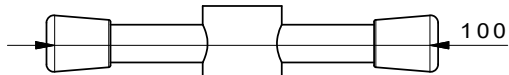
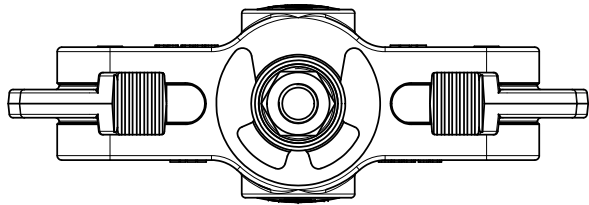

| | | |
|---|------------------------------------|--|
|  Kleinbongartz & Kaiser oHG Werkzeugfabrik Hilden - Germany | Dokumentname: 22-2_Gegenstütze | Toleranz: DIN ISO 2768-m |
| | Dokumentbeschreibung: Baugruppe | Material: Hoch legierter Werkzeugstahl / High alloy tool steel |
| Erstellt / Geprüft von: Schultes | Erstellungsdatum: 30/03/2015 | Maßstab: 1:1 |
| Teilbeschreibung: Gegenstütze/ Counterstay | | Wärmebehandlung / Härte: vergüteter Stahl/ tempered steel |
| | | Oberflächenbehandlung: |
| Artikelnummer / ZNR.: 22-2 | Dokumentversion: - | Schutzvermerk ISO 16016 beachten |