



Productnaam

Tegensteunen



In combinatie te gebruiken met Baureihe 21 en Baureihe 21-E. Serie 22-1-AS alleen voor 22-1 en 22-2.

Art nr. 22-2

Serie 22

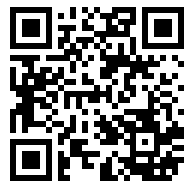
EAN 4021176012303



	Technisch kenmerk	Metrisch	Imperial
	Spanwijdte tegesteun	100 mm	
	Spandiepte tegesteun	165 mm	
	Afsteunvlak	14 x 18 mm	
max.	Maximaal toegestane belasting	4 t	4 US t
	Gewicht	1.873 kg	



heeft nog nodig

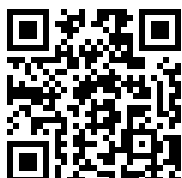

Binnentrekker met 2 schalen

21-3

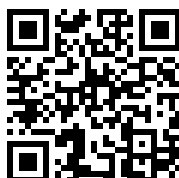

Binnentrekker met 2 schalen

21-4

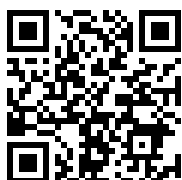

Binnentrekker met 2 schalen

21-5

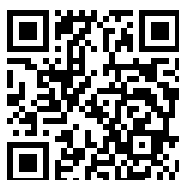

Binnentrekker met 2 schalen

21-6

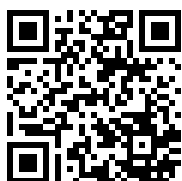

Binnentrekker met 2 schalen

21-7

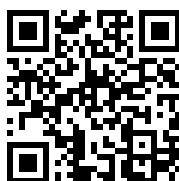

Binnentrekker met 2 schalen

21-8

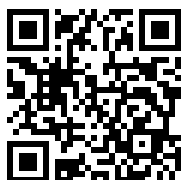

Binnentrekker met gesegmenteerde grijpvlakken

21-0-E

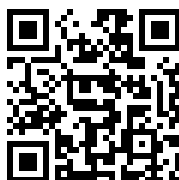

Binnentrekker met gesegmenteerde grijpvlakken

21-00-E

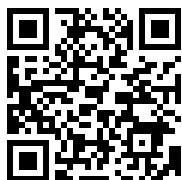

Binnentrekker met gesegmenteerde grijpvlakken

21-01-E

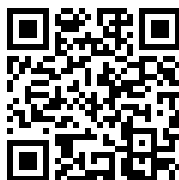

Binnentrekker met gesegmenteerde grijpvlakken

21-1-E

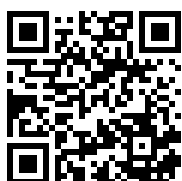

Binnentrekker met gesegmenteerde grijpvlakken

21-2-E

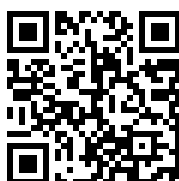

Binnentrekker met gesegmenteerde grijpvlakken

21-3-E



heeft nog nodig

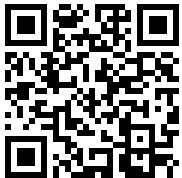

**Binnentrekker met
gesegmenteerde
grijpvlakken**

21-4-E

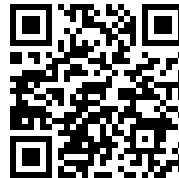

**Binnentrekker met
gesegmenteerde
grijpvlakken**

21-5-E

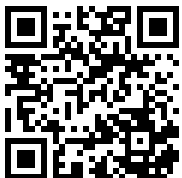

**Binnentrekker met
gesegmenteerde
grijpvlakken**

21-6-E

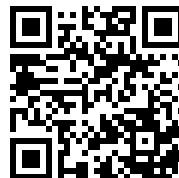

**Binnentrekker met
gesegmenteerde
grijpvlakken**

21-7-E



Naaldlager binnentrekker

21-40



Naaldlager binnentrekker

21-41



Naaldlager binnentrekker

21-42



Naaldlager binnentrekker

21-43



Naaldlager binnentrekker

21-44



Naaldlager binnentrekker

21-45



Naaldlager binnentrekker

21-46



Technologieën



LIGHT SHIFT

Makkelijk te verplaatsen trekhaken die zichzelf vastgrijpen met een interne veerschijf.



EASY SCREW

De ingebouwde druklager vergemakkelijkt het draaien door de verlaagde wrijfweerstand.



Onderdeel

Art nr.	Productnaam
22-2-T	Brug
022-206	Spindel
22-2-1-P	Paar haken met bevestigingsmateriaal

Toebehoren

Art nr.	Productnaam
22-1-AS	Schroefdraadadapters-set

Gaat met

Art nr.	Productnaam
225-SK	Trekker met zelfcentrerende haken
21-3	Binnentrekker met 2 schalen
21-4	Binnentrekker met 2 schalen
21-5	Binnentrekker met 2 schalen
21-6	Binnentrekker met 2 schalen
21-7	Binnentrekker met 2 schalen
21-8	Binnentrekker met 2 schalen
21-0-E	Binnentrekker met gesegmenteerde grijpvlakken
21-00-E	Binnentrekker met gesegmenteerde grijpvlakken



Gaat met

Art nr.	Productnaam
21-01-E	Binnentrekker met gesegmenteerde grijpvlakken
21-1-E	Binnentrekker met gesegmenteerde grijpvlakken
21-2-E	Binnentrekker met gesegmenteerde grijpvlakken
21-3-E	Binnentrekker met gesegmenteerde grijpvlakken
21-4-E	Binnentrekker met gesegmenteerde grijpvlakken
21-5-E	Binnentrekker met gesegmenteerde grijpvlakken
21-6-E	Binnentrekker met gesegmenteerde grijpvlakken
21-7-E	Binnentrekker met gesegmenteerde grijpvlakken
21-40	Naaldlager binnentrekker
21-41	Naaldlager binnentrekker
21-42	Naaldlager binnentrekker
21-43	Naaldlager binnentrekker
21-44	Naaldlager binnentrekker
21-45	Naaldlager binnentrekker
21-46	Naaldlager binnentrekker
22-1-AS	Schroefdraadadapters-set
225-1	Trekker met zelfcenterende haken
225-2	Trekker met zelfcenterende haken
225-3	Trekker met zelfcenterende haken
21-44-E	Naaldlager binnentrekkers



Is onderdeel van

Art nr.	Productnaam
24-A	Kogellager buiten- en binnentrekker-set
24-B	Kogellager buiten- en binnentrekker-set
24-C	Kogellager buiten- en binnentrekker-set
25-A	Kogellager binnentrekker-set
25-B	Kogellager binnentrekker-set
25-C	Kogellager binnentrekker-set
28-C	Glijhamer en tegensteun-set voor trekken van kogellagers en passtiften
28-D	Glijhamer en tegensteun-set voor trekken van kogellagers en passtiften
WT-017	Trekkerassortiment -binnentrekken - BASIS
WT-018	Trekkerassortiment -binnentrekken - TOP
K-22-B	Kogellagertrekker-set met tegensteun en glijhamer
EVLW-2-INDUSTRIE	Verkoopwand, industrie-gereedschap
EVLW-2-KFZ	Verkoopwand, automobil-gereedschap
EVLW-2-NFZ	NFZ automotive / agrarische wand



Is onderdeel van

Art nr.	Productnaam
24-A	Kogellager buiten- en binnentrekker-set
24-B	Kogellager buiten- en binnentrekker-set
24-C	Kogellager buiten- en binnentrekker-set
25-A	Kogellager binnentrekker-set
25-B	Kogellager binnentrekker-set
25-C	Kogellager binnentrekker-set

Zit ook in

Art nr.	Productnaam
WT-018	Trekkerassortiment -binnentrekken - TOP

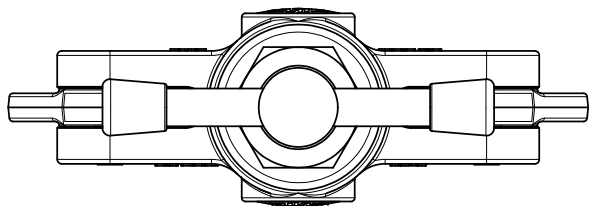
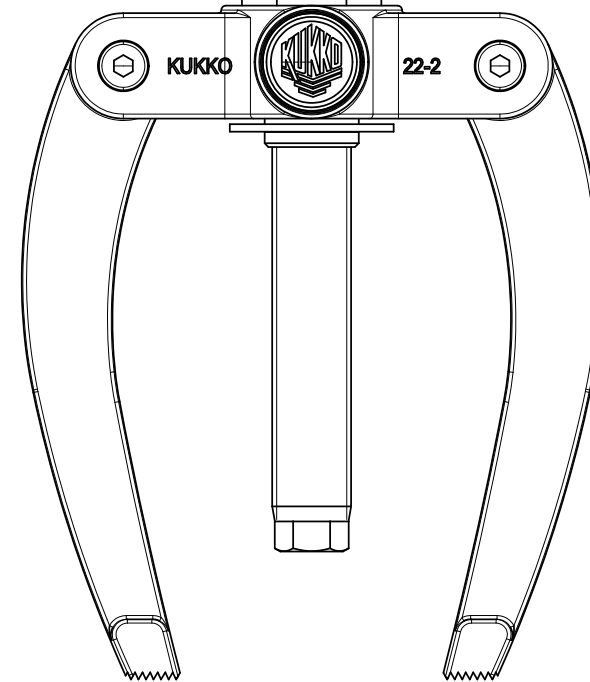
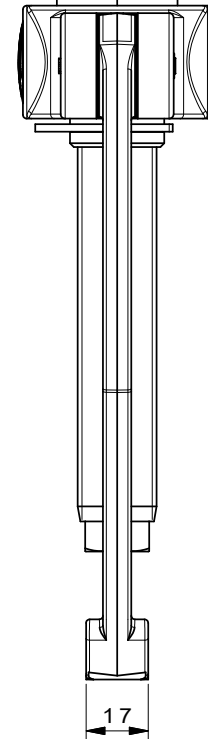
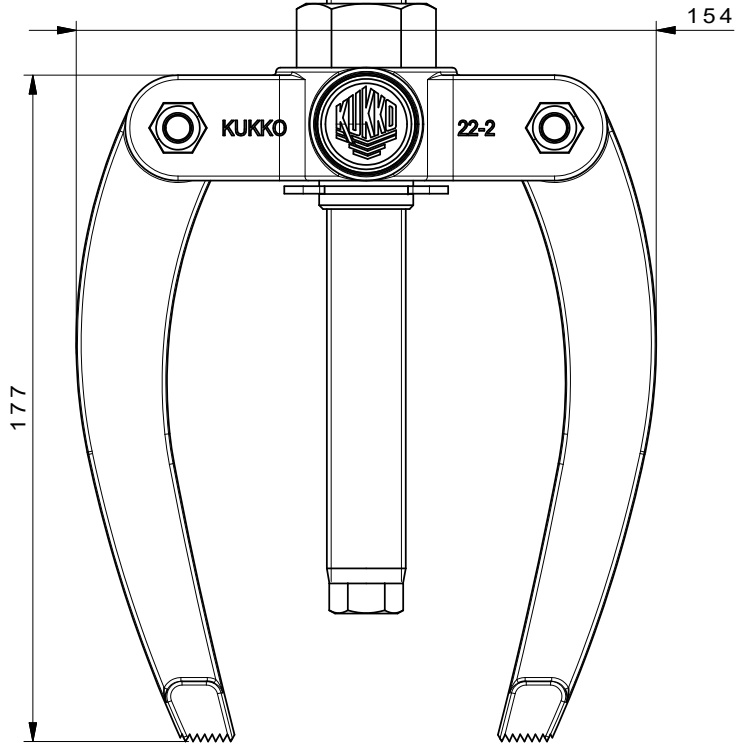
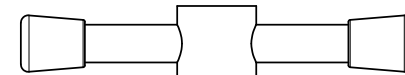
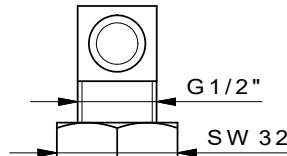
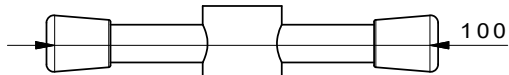
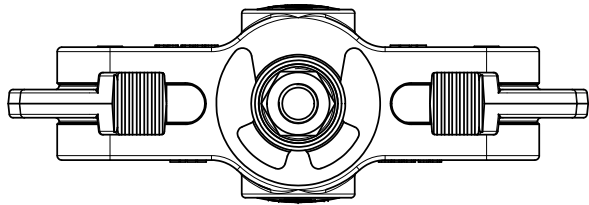

 Kleinbongartz & Kaiser oHG Werkzeugfabrik Hilden - Germany	Dokumentname: 22-2_Gegenstütze	Toleranz: DIN ISO 2768-m
	Dokumentbeschreibung: Baugruppe	Material: Hoch legierter Werkzeugstahl / High alloy tool steel
Erstellt / Geprüft von: Schultes	Erstellungsdatum: 30/03/2015	Maßstab: 1:1
Teilbeschreibung: Gegenstütze/ Counterstay		Wärmebehandlung / Härte: vergüteter Stahl/ tempered steel
Oberflächenbehandlung:		Schutzvermerk ISO 16016 beachten
Artikelnummer / ZNR.: 22-2	Dokumentversion: -	