



Название артикула

Контропора

Для использования с тип 21 и тип 21-Е. Тип 22-1-AS только для 22-1 и 22-2.

№ арт. 22-2

Серия 22

штрих-код 4021176012303

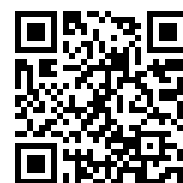

	Техническая характеристика	метрический	в дюймах
	Ширина фиксации контропоры	100 mm	
	Глубина фиксации контропоры	165 mm	
	Опорная поверхность	14 x 18 mm	
max.	Максимально допустимая нагрузка	4 t	4 US t
	Вес	1.873 kg	



также потребуется

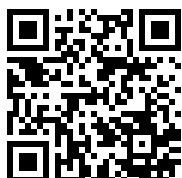

**Внутренний съёмник с
двухзахватным распором**
21-3

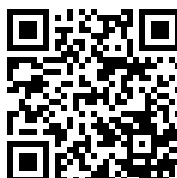

**Внутренний съёмник с
двухзахватным распором**
21-4

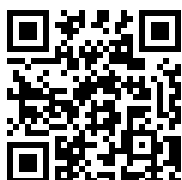

**Внутренний съёмник с
двухзахватным распором**
21-5



**Внутренний съёмник с
двухзахватным распором**
21-6

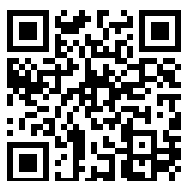

**Внутренний съёмник с
двухзахватным распором**
21-7

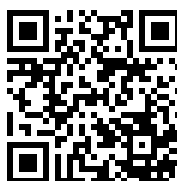

**Внутренний съёмник с
двухзахватным распором**
21-8

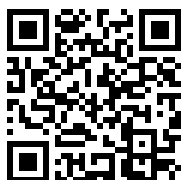

**Внутренний съёмник с
сегментированными
захватами**
21-0-E

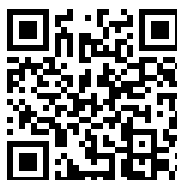

**Внутренний съёмник с
сегментированными
захватами**
21-00-E

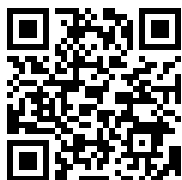

**Внутренний съёмник с
сегментированными
захватами**
21-01-E

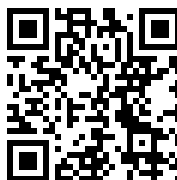

**Внутренний съёмник с
сегментированными
захватами**
21-1-E



**Внутренний съёмник с
сегментированными
захватами**
21-2-E

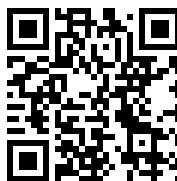

**Внутренний съёмник с
сегментированными
захватами**
21-3-E



также потребуется

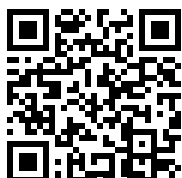

Внутренний съёмник с сегментированными захватами

21-4-E

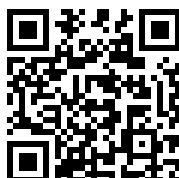

Внутренний съёмник с сегментированными захватами

21-5-E

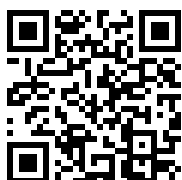

Внутренний съёмник с сегментированными захватами

21-6-E

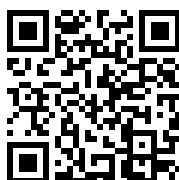

Внутренний съёмник с сегментированными захватами

21-7-E

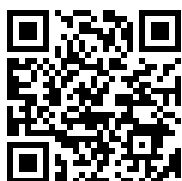

Съёмник игольчатых подшипников, с двухзахватным распором

21-40

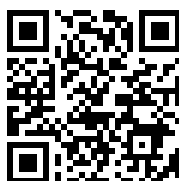

Съёмник игольчатых подшипников, с двухзахватным распором

21-41

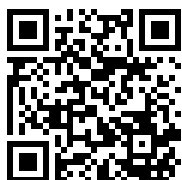

Съёмник игольчатых подшипников, с двухзахватным распором

21-42

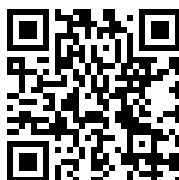

Съёмник игольчатых подшипников, с двухзахватным распором

21-43

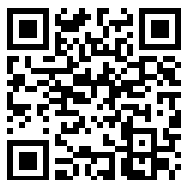

Съёмник игольчатых подшипников, с двухзахватным распором

21-44

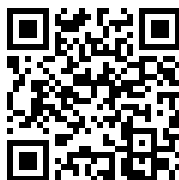

Съёмник игольчатых подшипников, с двухзахватным распором

21-45

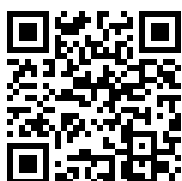

Съёмник игольчатых подшипников, с двухзахватным распором

21-46



Технологии



LIGHT SHIFT

Плавно перемещающийся и самоудерживающийся крюк для снятия со внутренней пружинной шайбой.



EASY SCREW

Встроенный упорный подшипник облегчает вращение благодаря снижению сопротивления трения.



Запасная часть

№ арт.	Название артикула
22-2-T	Траверса
022-206	Шпиндель
22-2-1-P	1 пара запасных крючков, с крепёжом

Принадлежности

№ арт.	Название артикула
22-1-AS	Набор резьбовых переходников

Используется с

№ арт.	Название артикула
225-SK	Съёмник с самоцентрирующимися захватами
21-3	Внутренний съёмник с двухзахватным распором
21-4	Внутренний съёмник с двухзахватным распором
21-5	Внутренний съёмник с двухзахватным распором
21-6	Внутренний съёмник с двухзахватным распором
21-7	Внутренний съёмник с двухзахватным распором
21-8	Внутренний съёмник с двухзахватным распором
21-0-E	Внутренний съёмник с сегментированными захватами
21-00-E	Внутренний съёмник с сегментированными захватами



ИСПОЛЬЗУЕТСЯ С

№ арт.	Название артикула
21-01-E	Внутренний съёмник с сегментированными захватами
21-1-E	Внутренний съёмник с сегментированными захватами
21-2-E	Внутренний съёмник с сегментированными захватами
21-3-E	Внутренний съёмник с сегментированными захватами
21-4-E	Внутренний съёмник с сегментированными захватами
21-5-E	Внутренний съёмник с сегментированными захватами
21-6-E	Внутренний съёмник с сегментированными захватами
21-7-E	Внутренний съёмник с сегментированными захватами
21-40	Съёмник игольчатых подшипников, с двухзахватным распором
21-41	Съёмник игольчатых подшипников, с двухзахватным распором
21-42	Съёмник игольчатых подшипников, с двухзахватным распором
21-43	Съёмник игольчатых подшипников, с двухзахватным распором
21-44	Съёмник игольчатых подшипников, с двухзахватным распором
21-45	Съёмник игольчатых подшипников, с двухзахватным распором
21-46	Съёмник игольчатых подшипников, с двухзахватным распором
22-1-AS	Набор резьбовых переходников
225-1	Съёмник с самоцентрирующимися захватами
225-2	Съёмник с самоцентрирующимися захватами



ИСПОЛЬЗУЕТСЯ С

№ арт.	Название артикула
225-3	Съёмник с самоцентрирующимися захватами
21-44-E	Съёмники игольчатых подшипников, с сегментным распором

ЯВЛЯЕТСЯ ЧАСТЬЮ

№ арт.	Название артикула
24-A	Набор для демонтажа подшипников
24-B	Набор для демонтажа подшипников
24-C	Набор для демонтажа подшипников
25-A	Набор для демонтажа подшипников
25-B	Набор для демонтажа подшипников
25-C	Набор для демонтажа подшипников
28-C	Набор с обратным молотком и контропорой, для демонтажа подшипников и установочных штифтов,
28-D	Набор с обратным молотком и контропорой, для демонтажа подшипников и установочных штифтов,
WT-017	Набор съёмников для внутреннего демонтажа, серия Basic
WT-018	Набор съёмников для внутреннего демонтажа, серия Top
K-22-B	Набор для демонтажа шарикоподшипников с контропорой и обратным молотком
EVLW-2-INDUSTRIE	Стенд с инструментами промышленного назначения
EVLW-2-KFZ	Стенд с инструментами для автосервиса

**является частью****№ арт.****Название артикула**

EVLW-2-NFZ

Стенд с инструментами для автосервиса / грузовиков,
автобусов, прицепов / сельхозтехники**служит запчастью для****№ арт.****Название артикула**

24-A

Набор для демонтажа подшипников

24-B

Набор для демонтажа подшипников

24-C

Набор для демонтажа подшипников

25-A

Набор для демонтажа подшипников

25-B

Набор для демонтажа подшипников

25-C

Набор для демонтажа подшипников

также входит в**№ арт.****Название артикула**

WT-018

Набор съёмников для внутреннего демонтажа, серия Top

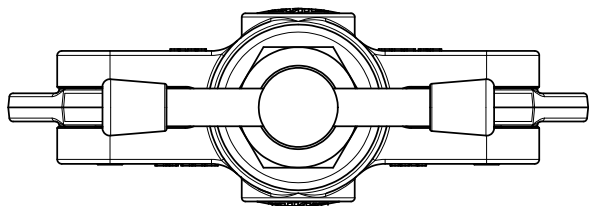
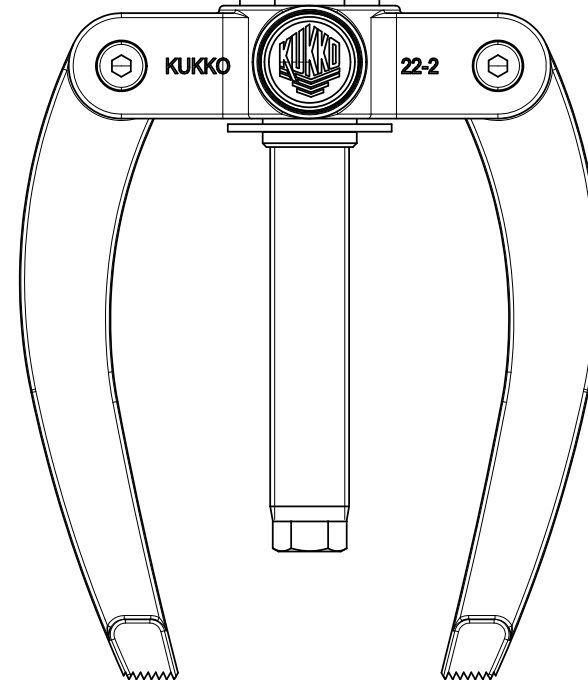
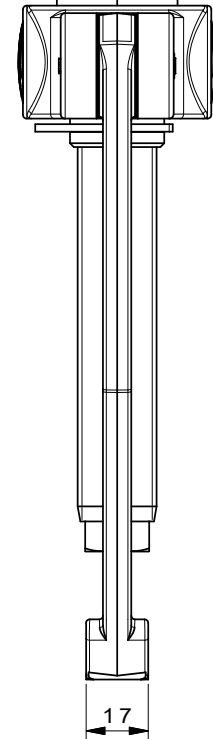
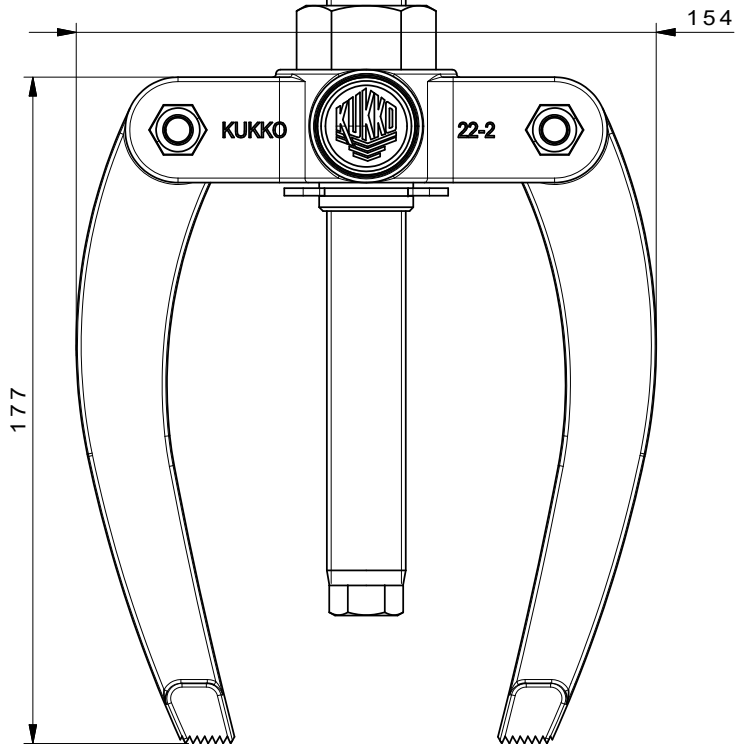
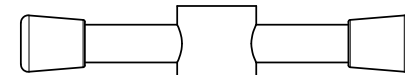
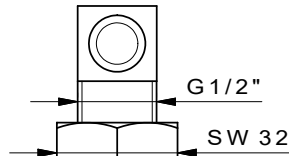
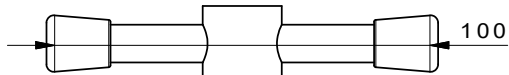
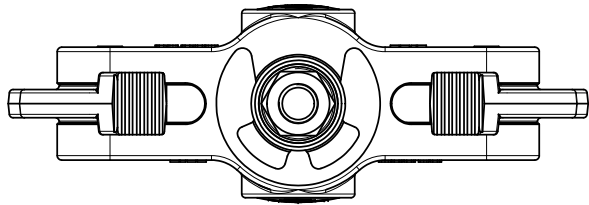

 Kleinbongartz & Kaiser oHG Werkzeugfabrik Hilden - Germany	Dokumentname: 22-2_Gegenstütze	Toleranz: DIN ISO 2768-m
	Dokumentbeschreibung: Baugruppe	Material: Hoch legierter Werkzeugstahl / High alloy tool steel
Erstellt / Geprüft von: Schultes	Erstellungsdatum: 30/03/2015	Maßstab: 1:1
Teilbeschreibung: Gegenstütze/ Counterstay		Wärmebehandlung / Härte: vergüteter Stahl/ tempered steel
		Oberflächenbehandlung:
Artikelnummer / ZNR.: 22-2	Dokumentversion: -	Schutzvermerk ISO 16016 beachten