



Ürün adı

Kontra dayama aparatı



21 serisi, 21-E serisi serisi ile kullanmak için. 22-1-AS serisi sadece 22-1 ve 22-2 için.

Ürün No. 22-2

Seriler 22

EAN 4021176012303



	Teknik özellik	Metrik	Imparatorluk
	Dayama açılma genişliği	100 mm	
	Dayama erişim mesafesi	165 mm	
	Destek yüzeyi	14 x 18 mm	
max.	İzin verilen maksimum yük	4 t	4 US t
	Ağırlık	1.873 kg	

...ile tamamlanması gerekir



2 parçalı iç çekirme
21-3



2 parçalı iç çekirme
21-4



2 parçalı iç çekirme
21-5

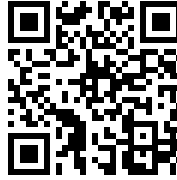

2 parçalı iç çekirme
21-6



2 parçalı iç çekirme
21-7

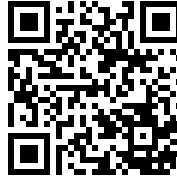

2 parçalı iç çekirme
21-8



Bölümlendirilmiş tutma kenarlarına sahip iç çekirme aleti
21-0-E

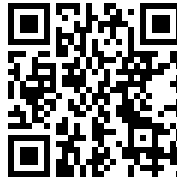

Bölümlendirilmiş tutma kenarlarına sahip iç çekirme aleti
21-00-E



Bölümlendirilmiş tutma kenarlarına sahip iç çekirme aleti
21-01-E

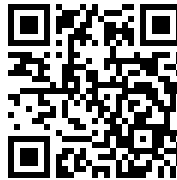

Bölümlendirilmiş tutma kenarlarına sahip iç çekirme aleti
21-1-E



Bölümlendirilmiş tutma kenarlarına sahip iç çekirme aleti
21-2-E

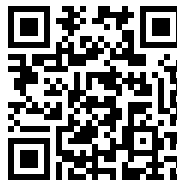

Bölümlendirilmiş tutma kenarlarına sahip iç çekirme aleti
21-3-E

...ile tamamlanması gerekir



Bölümlendirilmiş tutma kenarlarına sahip iç çekme aleti

21-4-E



Bölümlendirilmiş tutma kenarlarına sahip iç çekme aleti

21-5-E



Bölümlendirilmiş tutma kenarlarına sahip iç çekme aleti

21-6-E

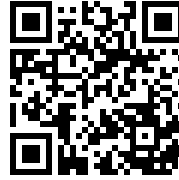

Bölümlendirilmiş tutma kenarlarına sahip iç çekme aleti

21-7-E



2 parçalı iğneli yatak çekme

21-40

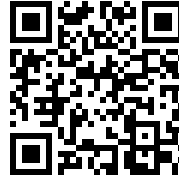

2 parçalı iğneli yatak çekme

21-41

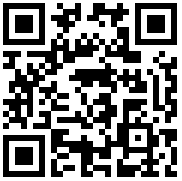

2 parçalı iğneli yatak çekme

21-42

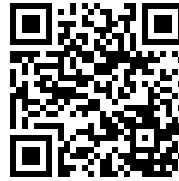

2 parçalı iğneli yatak çekme

21-43

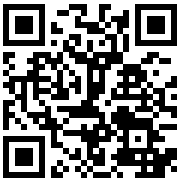

2 parçalı iğneli yatak çekme

21-44

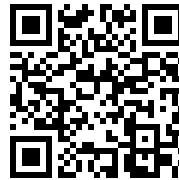

2 parçalı iğneli yatak çekme

21-45



2 parçalı iğneli yatak çekme

21-46



Teknolojiler



LIGHT SHIFT

İçinde yaylı rondelayla pürüzsüz çalışan ve kendi kendini taşıyan çeneler.



EASY SCREW

Entegre aksenal yatak düşürülmüş sürtünme direnci sayesinde döndürmeyi kolaylaştırır.



Yedek parça

Ürün No.	Ürün adı
22-2-T	Gövde
022-206	Mil
22-2-1-P	Çift yedek kol, montaj malzemeli

Aksesuarlar

Ürün No.	Ürün adı
22-1-AS	Dişli parça seti

Beraber

Ürün No.	Ürün adı
225-SK	Kendinden merkezlenebilen çektirme kollarına sahip çıkartıcı
21-3	2 parçalı iç çektirme
21-4	2 parçalı iç çektirme
21-5	2 parçalı iç çektirme
21-6	2 parçalı iç çektirme
21-7	2 parçalı iç çektirme
21-8	2 parçalı iç çektirme
21-0-E	Bölümlendirilmiş tutma kenarlarına sahip iç çektirme aleti
21-00-E	Bölümlendirilmiş tutma kenarlarına sahip iç çektirme aleti



Beraber

Ürün No.	Ürün adı
21-01-E	Bölümlendirilmiş tutma kenarlarına sahip iç çekme aleti
21-1-E	Bölümlendirilmiş tutma kenarlarına sahip iç çekme aleti
21-2-E	Bölümlendirilmiş tutma kenarlarına sahip iç çekme aleti
21-3-E	Bölümlendirilmiş tutma kenarlarına sahip iç çekme aleti
21-4-E	Bölümlendirilmiş tutma kenarlarına sahip iç çekme aleti
21-5-E	Bölümlendirilmiş tutma kenarlarına sahip iç çekme aleti
21-6-E	Bölümlendirilmiş tutma kenarlarına sahip iç çekme aleti
21-7-E	Bölümlendirilmiş tutma kenarlarına sahip iç çekme aleti
21-40	2 parçalı iğneli yatak çekme
21-41	2 parçalı iğneli yatak çekme
21-42	2 parçalı iğneli yatak çekme
21-43	2 parçalı iğneli yatak çekme
21-44	2 parçalı iğneli yatak çekme
21-45	2 parçalı iğneli yatak çekme
21-46	2 parçalı iğneli yatak çekme
22-1-AS	Dişli parça seti
225-1	Kendinden merkezlenebilen çekme kollarına sahip çıkartıcı
225-2	Kendinden merkezlenebilen çekme kollarına sahip çıkartıcı
225-3	Kendinden merkezlenebilen çekme kollarına sahip çıkartıcı
21-44-E	İğneli yatak çekme aleti



Parçasıdır

Ürün No.	Ürün adı
24-A	Rulman çekirme ve çıkartma seti
24-B	Rulman çekirme ve çıkartma seti
24-C	Rulman çekirme ve çıkartma seti
25-A	Rulman çekirme ve çıkartma seti
25-B	Rulman çekirme ve çıkartma seti
25-C	Rulman çekirme ve çıkartma seti
28-C	Rulmanların ve merkezleme pimlerinin çekirilmesi için darbeli vurma kolu ve kontra dayama seti
28-D	Rulmanların ve merkezleme pimlerinin çekirilmesi için darbeli vurma kolu ve kontra dayama seti
WT-017	Çekirme ürün yelpazesi- İç çekirme - BASIC
WT-018	Çekirme ürün yelpazesi- İç çekirme - TOP
K-22-B	Rulman çıkartma seti - Kontra dayama aparatı ve darbeli vurma koluyla
EVLW-2-INDUSTRIE	Sanayi için satış panosu
EVLW-2-KFZ	Otomotiv için satış amaçlı pano
EVLW-2-NFZ	Otomotiv / ticari araçlar / tarım makineleri için satış amaçlı pano



In yedek parçası

Ürün No.	Ürün adı
24-A	Rulman çekirme ve çıkartma seti
24-B	Rulman çekirme ve çıkartma seti
24-C	Rulman çekirme ve çıkartma seti
25-A	Rulman çekirme ve çıkartma seti
25-B	Rulman çekirme ve çıkartma seti
25-C	Rulman çekirme ve çıkartma seti

De içinde bulunur

Ürün No.	Ürün adı
WT-018	Çektirme ürün yelpazesi- İç çekirme - TOP

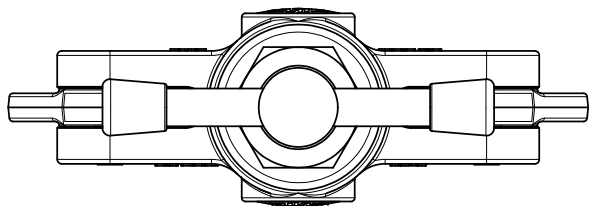
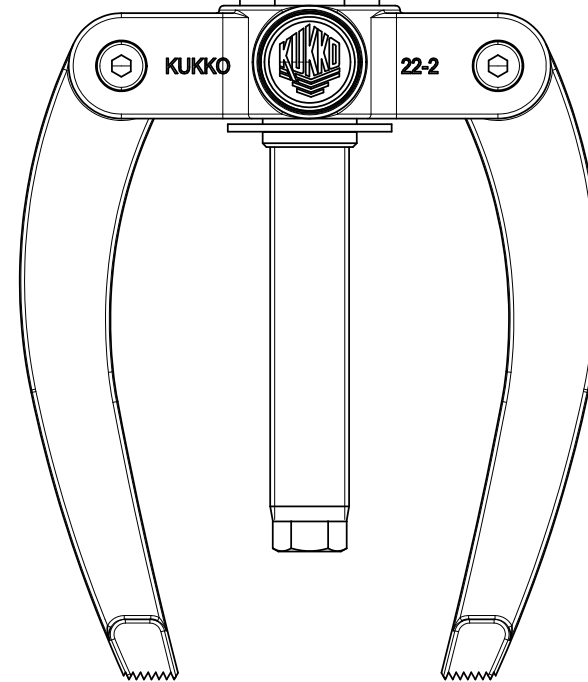
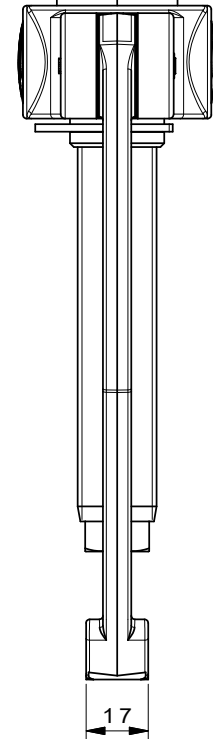
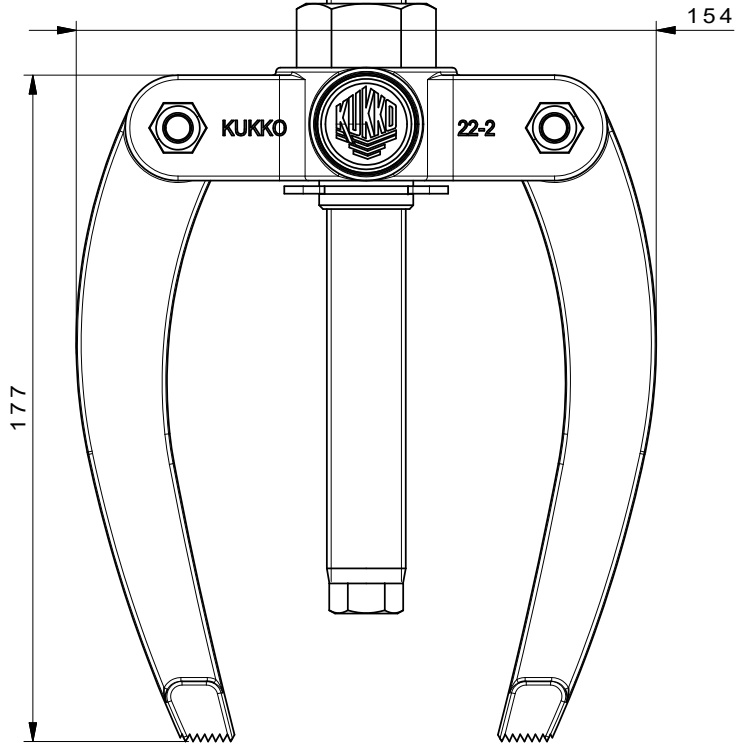
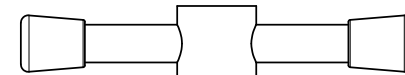
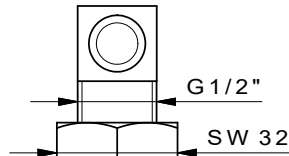
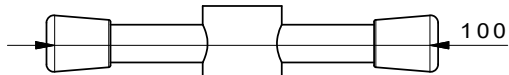
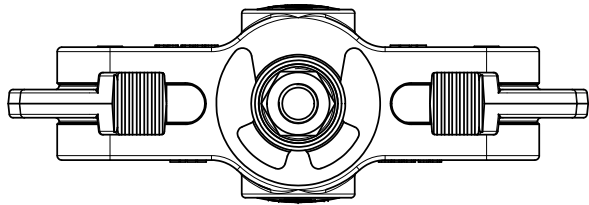

 Kleinbongartz & Kaiser oHG Werkzeugfabrik Hilden - Germany	Dokumentname: 22-2_Gegenstütze	Toleranz: DIN ISO 2768-m
	Dokumentbeschreibung: Baugruppe	Material: Hoch legierter Werkzeugstahl / High alloy tool steel
Erstellt / Geprüft von: Schultes	Erstellungsdatum: 30/03/2015	Maßstab: 1:1
Teilbeschreibung: Gegenstütze/ Counterstay		Wärmebehandlung / Härte: vergüteter Stahl/ tempered steel
Oberflächenbehandlung:		Schutzvermerk ISO 16016 beachten
Artikelnummer / ZNR.: 22-2	Dokumentversion: -	Schutzvermerk ISO 16016 beachten