



Nazwa produktu

## Długie wrzeciono hydrauliczne





Do ściągania wyjątkowo mocno osadzonych łożysk, kół zębatych, tarcz, itp.

Numer artykułu 8-2-M

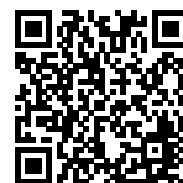
Seria 8

EAN 4021176034916



|   | Cecha techniczna                        | Metryczne | Imperial    |
|---|---|-----------|-------------|
|  | Długość gwintu wrzeciona hydraulicznego | 350 mm    | 13 3/4 inch |
|  | Gwint                                   | G 1 1/8"  | G 1 1/8"    |
|  | Skok                                    | 10 mm     | 3/8 inch    |
| max.  | Dopuszczalne obciążenie                 | 20 t      | 22 US t     |
|   | Maksymalny moment obrotowy              | 30 Nm     | 22 ft lb    |
| max.  | Ciężar                                  | 11.14 kg  |             |



## Technologie



### HYDRAULIC

Przyrządy ściągające z funkcją hydrauliczną.



## Części zamienne

| Numer artykułu | Nazwa produktu                      |
|----------------|-------------------------------------|
| 8-2            | Układ hydrauliczny do wrzecion      |
| 8-M            | Wkład wrzeciona 350 mm do 8-2       |
| 8-2-ERS        | Zestaw części podlegających zużyciu |

## Jest częścią zamienną do

| Numer artykułu | Nazwa produktu  |
|----------------|---|
| 18-5-B         | Hydrauliczny przyrząd ściągający (wraz z wrzecionem mechanicznym)   |
| 20-5-H         | Ściągacz 2-ramienny uniwersalny z regulowaną głębokością mocowania i długim wrzecionem hydraulicznym (wraz z wrzecionem mechanicznym) |

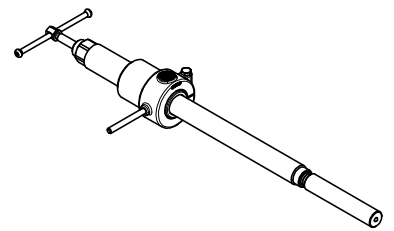
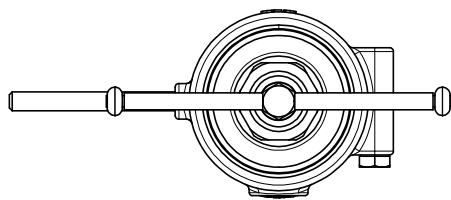
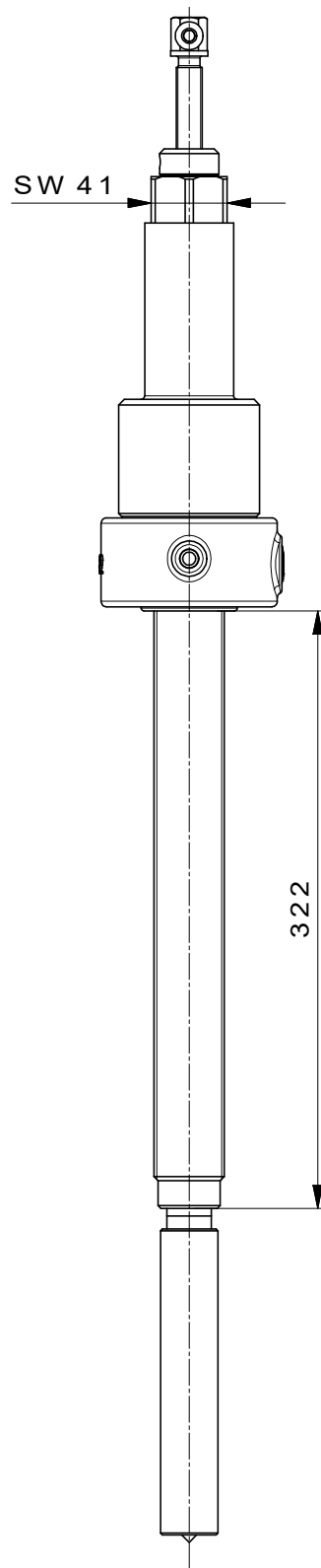
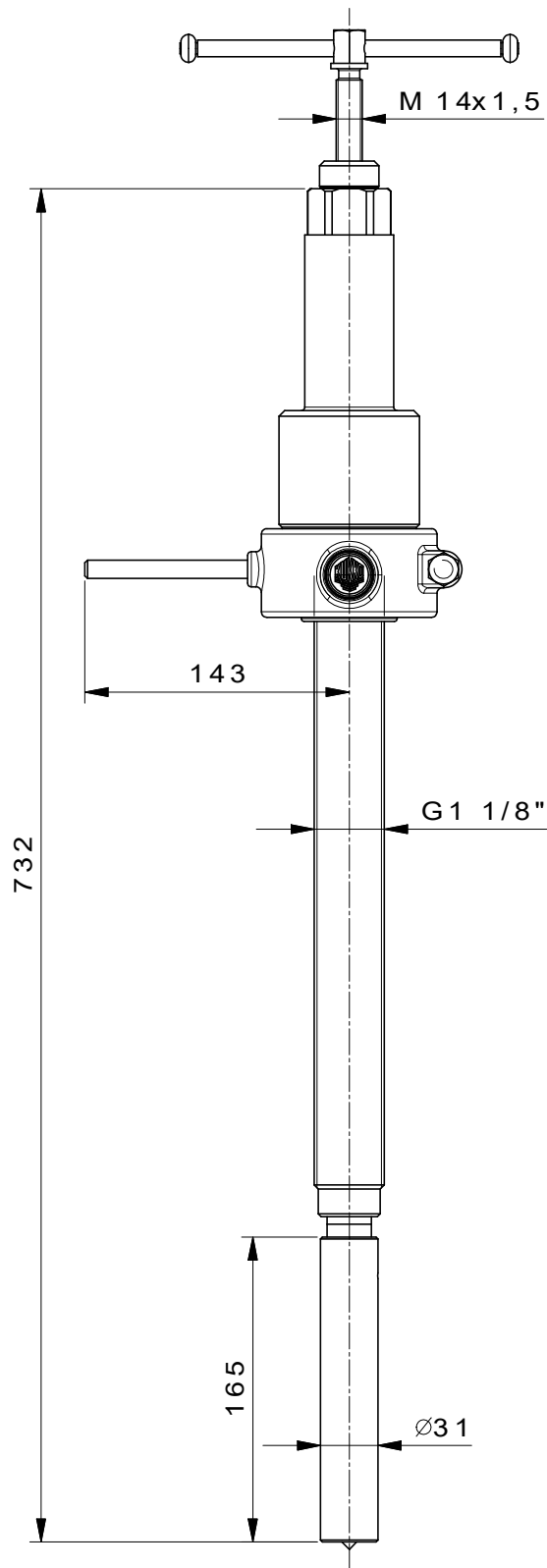

|  |  |  |
|--|--|--|
|  <b>Kleinbongartz &amp; Kaiser oHG</b><br>Werkzeugfabrik Hilden - Germany | Dokumentname:<br><b>8-2-M_Lange Hydraulikspindel</b> | Toleranz:<br>DIN ISO 2768-m                            |
|  | Dokumentbeschreibung:<br><b>BAUGRUPPENZEICHNUNG</b>  | Material:<br>Vergütungsstahl/<br>heat treatable steel  |
| Erstellt von:<br>Breidenbach   | Erstellungsdatum:<br>19/04/2017                      | Maßstab:<br>1:2  |
| Teilbeschreibung:<br><b>Lange Hydraulikspindel/ Long hydraulic spindle</b>   |  | Wärmebehandlung / Härte:<br><br>Oberflächenbehandlung: |
| Artikelnummer / ZNR:<br>8-2-M  | Dokumentversion:<br>-                                | Schutzvermerk<br>ISO 16016<br>beachten                 |