



Nombre del producto

## Husillo hidráulico corto.





Para extraer rodamientos, ruedas dentadas, discos, etc. especialmente fijados.

Núm. art. 800

Serie 800

EAN 4021176034343



	Atributo técnico	Métrico	Imperial
	Rosca	W 1.1/2"-16(55°;16 Gang)	W 1.1/2"-16(55°;16 Gang)
	Elevador	10 mm	3/8 inch
	Envergadura de llave	13 mm	
max.	Carga máxima admisible	10 t	11 US t
	Momento de giro máximo	40 Nm	29.5 ft lb
	Peso	1.46 kg	



## Tecnologías



### HYDRAULIC

Herramientas de tracción con función hidráulica.



## Pieza de recambio

Núm. art.	Nombre del producto
800-ERS	Juego de piezas de desgaste
800-REP	Arreglo de taller
800017	Pieza de presión
610075	Husillo
ERS-Oil	Aceite hidráulico en pulverizador

## Es parte de

Núm. art.	Nombre del producto
WT-010	Surtido de extractores – vehículos industriales – TOP

## Es pieza de sustitución de

Núm. art.	Nombre del producto
129-3-H	Extractor de rótulas con husillo hidráulico corto
229-2	Ectractor hidráulico para cubos
818-0	Dispositivo de extracción con hosillo hidráulico
818-100	Juego de extractores hidráulicos de cojinetes
818-150	Juego de extractores hidráulicos de cojinetes
818-215	Juego de separadores y extractores hidráulicos de cojinetes
820-0	Extractor de 2 brazos con husillo hidráulico corto



## Es pieza de sustitucion de

<b>Núm. art.</b>	<b>Nombre del producto</b>
845-150	Juego de 4 extractores hidráulicos con garras de extracción autocentrante
845-250	Juego de 6 extractores hidráulicos con garras de extracción autocentrante
845-851	Juego de "10 extractores" hidráulicos con garras de extracción autocentrante
845-855	Juego de extractores hidráulicos universales con separadores
845-858	Juego de extractores y separadores hidráulicos universales con ganchos de extracción autocentrantes con separadores
124-20-B	Extractor de 2 brazos para amortiguador de vibraciones con husillo hidráulico corto y ganchos de extracción regulables rápidamente
844-1-B	Extractor universal de 2 brazos con husillo hidráulico corto y ganchos de extracción autocentrantes
844-2-B	Extractor universal de 2 brazos con husillo hidráulico corto y ganchos de extracción autocentrantes
844-3-B	Extractor universal de 2 brazos con husillo hidráulico corto y ganchos de extracción autocentrantes
844-4-B	Extractor universal de 2 brazos con husillo hidráulico corto y ganchos de extracción autocentrantes
844-5-B	Extractor universal de 2 brazos con husillo hidráulico corto y ganchos de extracción autocentrantes
845-1-B	Extractor universal de 3 brazos con husillo hidráulico corto y ganchos de extracción autocentrantes
845-2-B	Extractor universal de 3 brazos con husillo hidráulico corto y ganchos de extracción autocentrantes
845-3-B	Extractor universal de 3 brazos con husillo hidráulico corto y ganchos de extracción autocentrantes



## Es pieza de sustitucion de

<b>Núm. art.</b>	<b>Nombre del producto</b>
845-4-B	Extractor universal de 3 brazos con husillo hidráulico corto y ganchos de extracción autocentrantes
845-5-B	Extractor universal de 3 brazos con husillo hidráulico corto y ganchos de extracción autocentrantes
20-3-H	Extractor de 2 brazos con husillo hidráulico corto
20-30-H	Extractor de 2 brazos con husillo hidráulico corto
880-800	Bastidor universal a presión para casquillos silenciosos

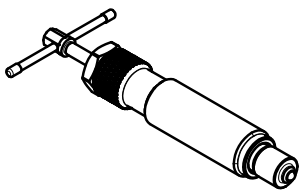
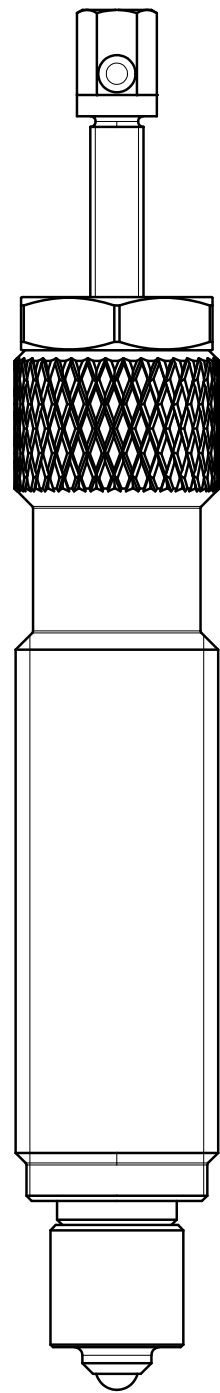
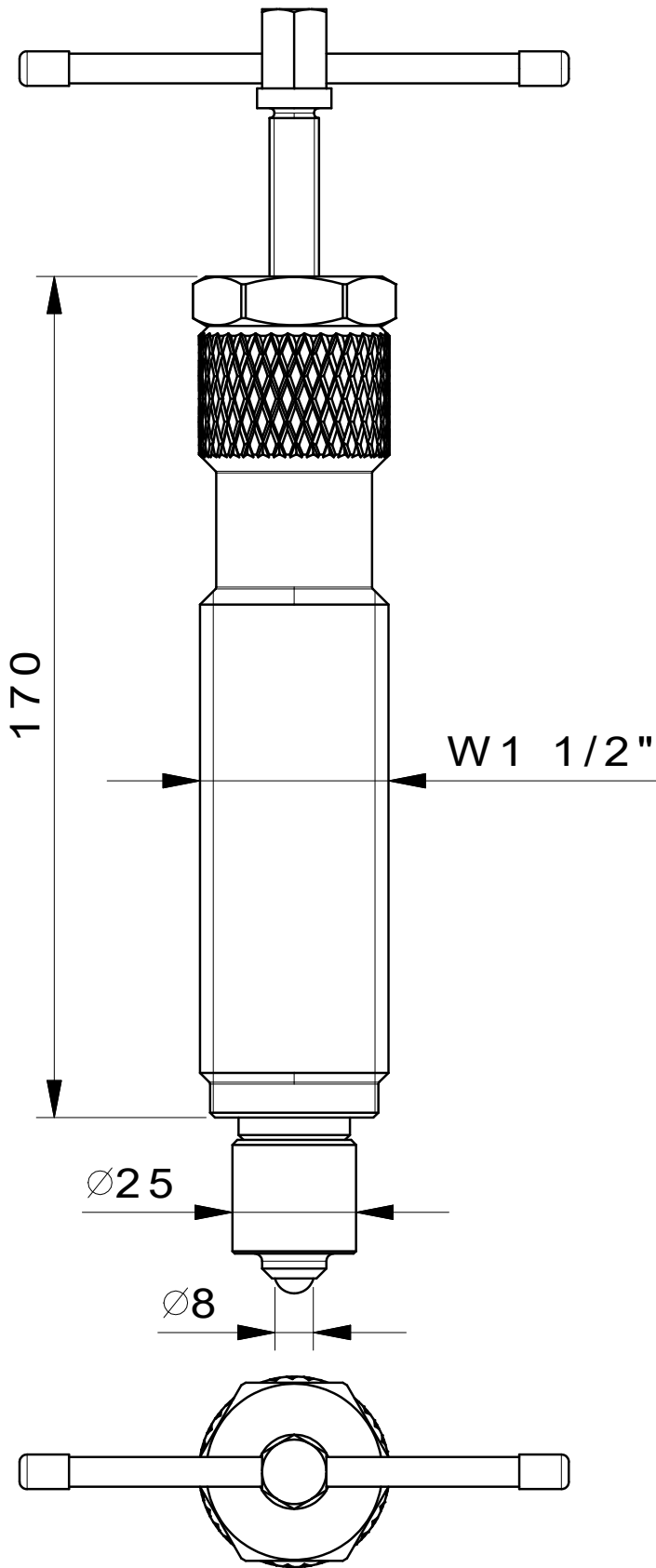

 <b>Kleinbongartz &amp; Kaiser oHG</b> Werkzeugfabrik Hilden - Germany	Dokumentname: 800_Kurze Hydraulikspindel		Toleranz: DIN ISO 2768-m
	Dokumentbeschreibung: Baugruppe		Material: Vergütungsstahl/ heat treatable steel
Erstellt von: Breidenbach	Erstellungsdatum: 25/08/2017		Maßstab: 1:1
Teilbeschreibung: Kurze Hydraulikspindel/ Short hydraulic spindle			Wärmebehandlung / Härte: vergüteter Stahl/ tempered steel
			Oberflächenbehandlung:
Artikelnummer / ZNR.: 800	Dokumentversion: -	Schutzvermerk ISO 16016 beachten	