



Nom du produit

Vis hydraulique courte.





Pour le retrait de roulements, de cames, de disques, etc. particulièrement grippés.

Réf. 800

Gammes 800

Code à barre 4021176034343



	Caractéristique technique	Métrique	Impérial
	Filetage	W 1.1/2"-16(55°;16 Gang)	W 1.1/2"-16(55°;16 Gang)
	Course	10 mm	3/8 inch
	Ouverture de clé	13 mm	
max.	Charge maximale admissible	10 t	11 US t
 max.	Moment de couple max.	40 Nm	29.5 ft lb
	Poids	1.46 kg	



Technologies



HYDRAULIQUE

Outils d'extraction avec fonction hydraulique.



Pièce de rechange

Réf.	Nom du produit
800-ERS	Jeu de pièces d'usure
800-REP	Réparation en usine
800017	Pièce de pression
610075	Vis
ERS-Oil	Huile hydraulique en vaporisateur

Parti du

Réf.	Nom du produit
WT-010	Assortiment d'extracteurs – véhicules utilitaires – TOP

Pièce de rechange de

Réf.	Nom du produit
129-3-H	Arrache-rotules avec vis hydraulique courte
229-2	Arrache-moyeux hydraulique
818-0	Extracteur à tirants avec vis hydraulique
818-100	Jeu d'arrache-roulements hydraulique
818-150	Jeu d'arrache-roulements hydraulique
818-215	Jeu hydraulique de découilleurs et extracteurs de roulements
820-0	Extracteur à 2 bras avec vis hydraulique courte



Pièce de rechange de

Réf.	Nom du produit
845-150	Jeu de 4 extracteurs hydrauliques avec griffes d'extraction autocentreuses
845-250	Jeu de 6 extracteurs hydrauliques avec griffes d'extraction autocentreuses
845-851	Jeu hydraulique de "10 extracteurs" avec griffes d'extraction autocentreuses
845-855	Jeu d'extracteurs universels hydrauliques avec décolleur et griffes d'extraction autocentreuses
845-858	Jeu d'extracteurs universels hydrauliques avec griffes d'extraction autocentreuses et décolleur
124-20-B	Extracteur à 2 bras pour amortisseur de vibrations avec vis hydraulique courte et griffes d'extraction à réglage rapide
844-1-B	Extracteur universel à 2 bras avec vis hydraulique courte et griffes d'extraction autocentreuses
844-2-B	Extracteur universel à 2 bras avec vis hydraulique courte et griffes d'extraction autocentreuses
844-3-B	Extracteur universel à 2 bras avec vis hydraulique courte et griffes d'extraction autocentreuses
844-4-B	Extracteur universel à 2 bras avec vis hydraulique courte et griffes d'extraction autocentreuses
844-5-B	Extracteur universel à 2 bras avec vis hydraulique courte et griffes d'extraction autocentreuses
845-1-B	Extracteur universel à 3 bras avec vis hydraulique courte et griffes d'extraction autocentreuses
845-2-B	Extracteur universel à 3 bras avec vis hydraulique courte et griffes d'extraction autocentreuses
845-3-B	Extracteur universel à 3 bras avec vis hydraulique courte et griffes d'extraction autocentreuses



Pièce de rechange de

Réf.	Nom du produit
845-4-B	Extracteur universel à 3 bras avec vis hydraulique courte et griffes d'extraction autocentreuses
845-5-B	Extracteur universel à 3 bras avec vis hydraulique courte et griffes d'extraction autocentreuses
20-3-H	Extracteur à 2 bras avec vis hydraulique courte
20-30-H	Extracteur à 2 bras avec vis hydraulique courte
880-800	Bâti de presse universel pour douilles silencieuses

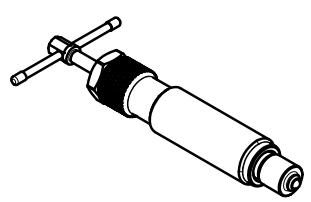
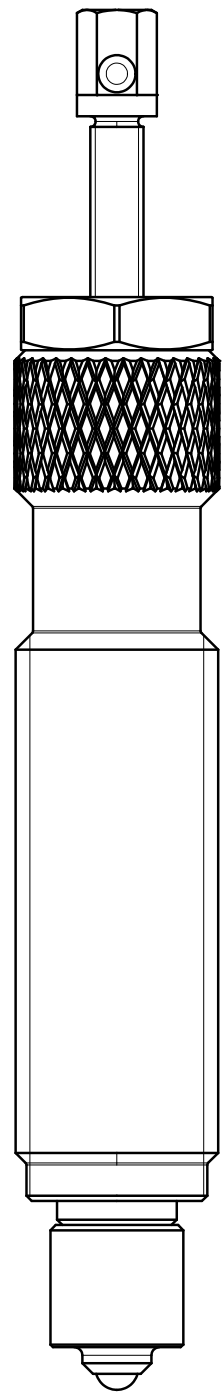
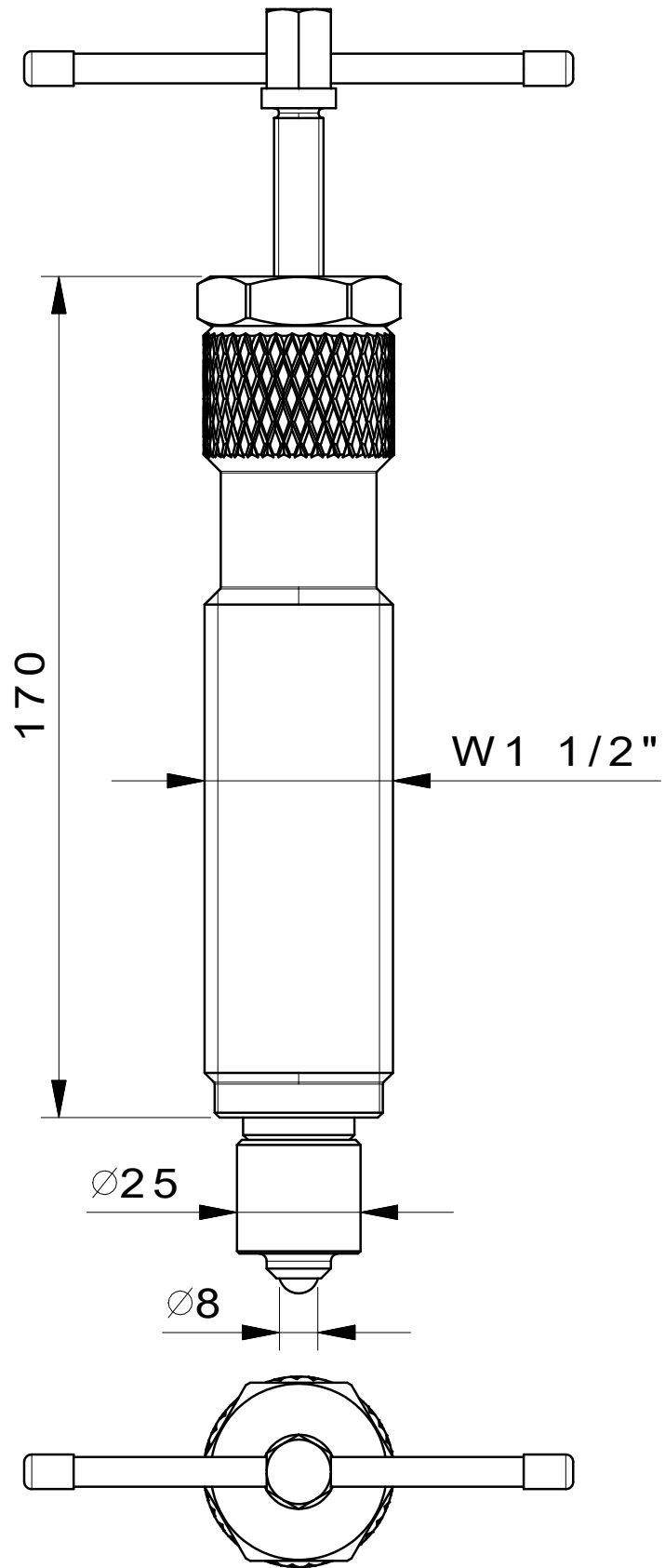

 Kleinbongartz & Kaiser oHG Werkzeugfabrik Hilden - Germany	Dokumentname: 800_Kurze Hydraulikspindel		Toleranz: DIN ISO 2768-m
	Dokumentbeschreibung: Baugruppe		Material: Vergütungsstahl/ heat treatable steel
Erstellt von: Breidenbach	Erstellungsdatum: 25/08/2017		Maßstab: 1:1
Teilbeschreibung: Kurze Hydraulikspindel/ Short hydraulic spindle			Wärmebehandlung / Härte: vergüteter Stahl/ tempered steel
			Oberflächenbehandlung:
Artikelnummer / ZNR.: 800	Dokumentversion: -	Schutzvermerk ISO 16016 beachten	