



产品名称

## 短液压主轴。





用于拉拔特别大的轴承、齿轮、圆盘等。

编号 800

系列 800

EAN 4021176034343



技术规格		公制	英制
	螺杆	W 1.1/2"-16(55°;1 6Gang)	W 1.1/2"-16(55°;1 6Gang)
	行程	10 mm	3/8 inch
	扳手尺寸	13 mm	
max.	最大负载	10 t	11 US t
max.	最大扭矩	40 Nm	29.5 ft lb
	重量	1.46 kg	



## 技术



液压

具有液压功能的拉马。



## 配件

编号	产品名称
800-ERS	易损件套装
800-REP	工厂检修
800017	压力垫
610075	主轴
ERS-Oil	喷雾瓶装液压油

## 部分

编号	产品名称
WT-010	拉马产品系列 - 商用车 - 顶级

## 配件

编号	产品名称
129-3-H	球头取出器带短型液压主轴
229-2	液压轮毂拉马
818-0	拉拔装置带液压螺栓
818-100	液压轴承拉马套装
818-150	液压轴承拉马套装
818-215	液压轴承拉马和取出器套装
820-0	两爪拉马带短型液压主轴



## 配件

编号	产品名称
845-150	液压“4 拉马” - 套装含自定心拉马爪
845-250	液压“6 拉马” - 套装含自定心拉马爪
845-851	液压“10 拉马” - 套装含自定心拉马爪
845-855	通用液压拉马套装带分离器
845-858	通用液压拉马和提取器套装带有分离器的自定心拉马爪
124-20-B	两爪拉马用于减震器带短款液压主轴和快速调节拉马爪
844-1-B	通用两爪拉马带短液压主轴和自定心拉马爪
844-2-B	通用两爪拉马带短液压主轴和自定心拉马爪
844-3-B	通用两爪拉马带短液压主轴和自定心拉马爪
844-4-B	通用两爪拉马带短液压主轴和自定心拉马爪
844-5-B	通用两爪拉马带短液压主轴和自定心拉马爪
845-1-B	通用三爪拉马带短液压主轴和自定心拉马爪
845-2-B	通用三爪拉马带短液压主轴和自定心拉马爪
845-3-B	通用三爪拉马带短液压主轴和自定心拉马爪
845-4-B	通用三爪拉马带短液压主轴和自定心拉马爪
845-5-B	通用三爪拉马带短液压主轴和自定心拉马爪
20-3-H	两爪拉马带短型液压主轴
20-30-H	两爪拉马带短型液压主轴
880-800	通用机架用于消音轴套

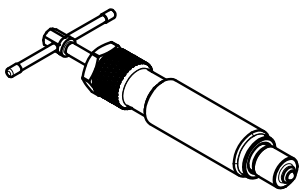
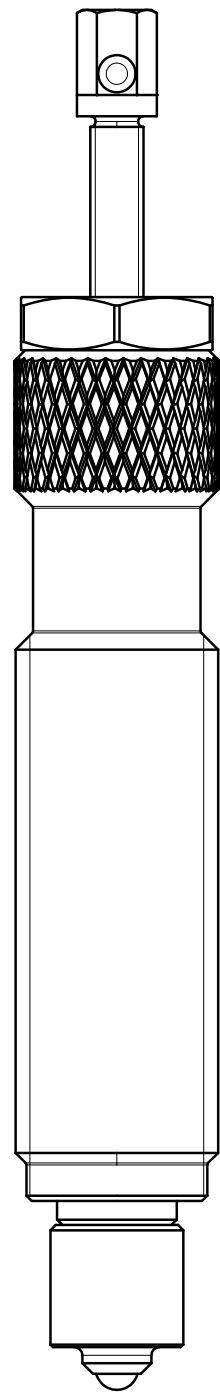
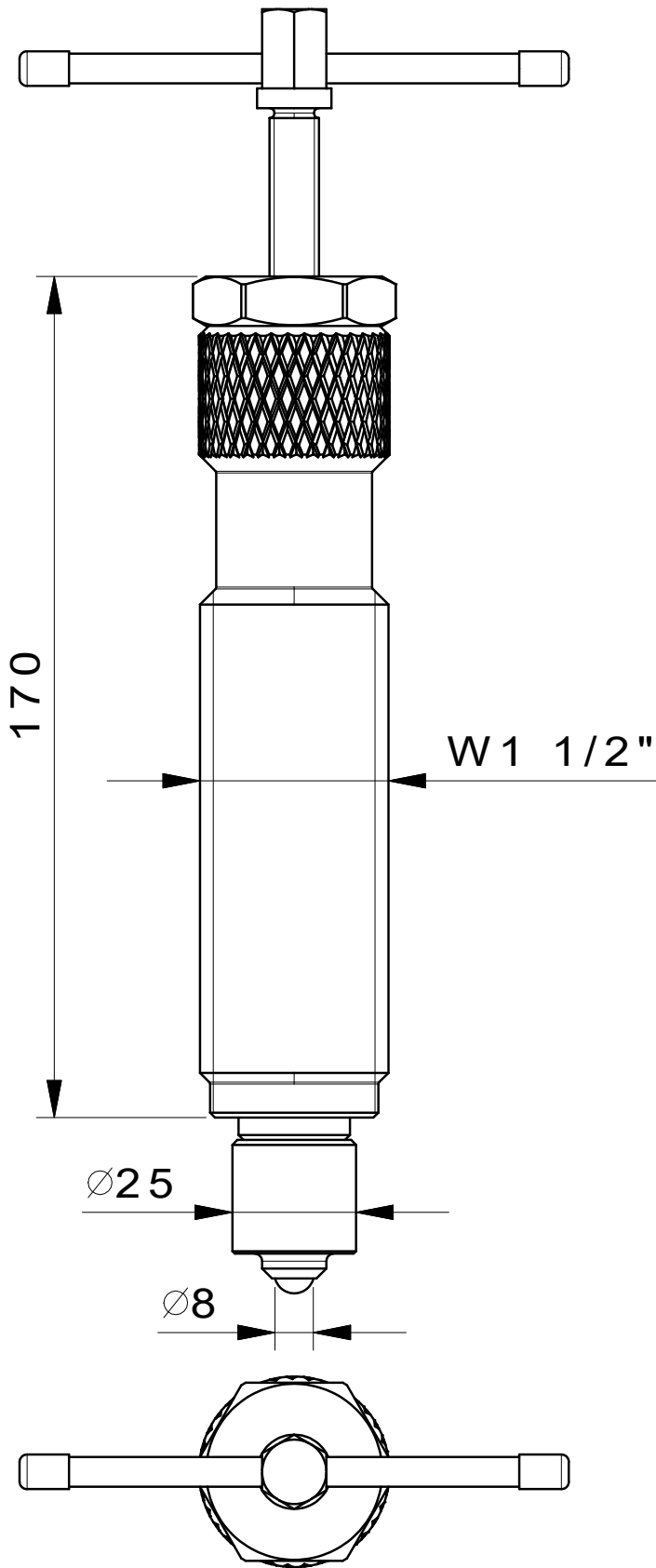

 <b>Kleinbongartz &amp; Kaiser oHG</b> Werkzeugfabrik Hilden - Germany	Dokumentname: 800_Kurze Hydraulikspindel		Toleranz: DIN ISO 2768-m
	Dokumentbeschreibung: Baugruppe		Material: Vergütungsstahl/ heat treatable steel
Erstellt von: Breidenbach	Erstellungsdatum: 25/08/2017		Maßstab: 1:1
Teilbeschreibung: Kurze Hydraulikspindel/ Short hydraulic spindle			Wärmebehandlung / Härte: vergüteter Stahl/ tempered steel
			Oberflächenbehandlung:
Artikelnummer / ZNR.: 800	Dokumentversion: -	Schutzvermerk ISO 16016 beachten	